

Projektor Dell™ S320/S320wi

Podręcznik użytkownika

Uwagi, ostrzeżenia i przestrogi



UWAGA: UWAGA zawiera ważne informacje, pomocne w lepszym wykorzystaniu projektora.



OSTRZEŻENIE: OSTRZEŻENIE wskazuje możliwość potencjalnego uszkodzenia sprzętu lub utratę danych, w przypadku niezastosowania się do instrukcji.



PRZESTROGA: PRZESTROGA informuje o możliwości uszkodzenia mienia, odniesienia obrażeń osobistych lub śmierci.

Informacje w tym dokumencie mogą zostać zmienione bez wcześniejszego powiadomienia.

© 2012 Dell Inc. Wszelkie prawa zastrzeżone.

Powielanie tych materiałów w jakikolwiek sposób bez pisemnej zgody firmy Dell Inc. jest bezwzględnie zabronione.

Znaki towarowe użyte w tekście: *Dell* i logo *DELL* to znaki towarowe Dell Inc.; *DLP* i logo *DLP* to znaki towarowe TEXAS INSTRUMENTS INCORPORATED; *Microsoft* i *Windows* to znaki towarowe lub zastrzeżone znaki towarowe Microsoft Corporation na terenie Stanów Zjednoczonych i/lub innych krajów.

W tym dokumencie mogą być użyte inne znaki towarowe i nazwy handlowe w odniesieniu do podmiotów roszących sobie prawa do marki i nazw lub ich produktów. Dell Inc. nie rości sobie praw do żadnych zastrzeżonych znaków towarowych ani nazw handlowych innych niż jej własne.

Model S320/S320wi

Wrzesień 2012 Rev. A00

Spis treści

1	Projektor Dell	7
	Informacje o projektorze	10
	Informacje o piórze interaktywnym	11
2	Podłączanie projektora	13
	Instalacja opcjonalnego zestawu modułu połączenia bezprzewodowego	14
	Instalacja opcjonalnego zestawu modułu interaktywnego	15
	Instalacja opcjonalnego zestawu RJ45	16
	Podłączanie do komputera	17
	Podłączenie komputera kablem VGA	17
	Połączenie Loop-Through monitora poprzez kabel VGA	18
	Podłączenie komputera kablem RS232	19
	Podłączanie komputera kablem USB	20
	Połączenie z komputerem poprzez klucz połączenia bezprzewodowego (Opcjonalny)	21
	Podłączenie do odtwarzacza DVD	22
	Podłączanie odtwarzacza DVD kablem S-Video	22
	Podłączanie odtwarzacza DVD kablem Composite Video	23
	Podłączanie odtwarzacza DVD kablem Component Video	24
	Podłączanie odtwarzacza DVD kablem HDMI	25
	Podłączanie do lokalnej sieci komputerowej	26

Projekcja obrazu i sterowanie projektorem podłączonym do sieci przez kabel RJ45.	26
Połączenie z dostępną w sieci handlowej skrzynką sterowania RS232	27
Połączenie z piórem interaktywnym	28
3 Korzystanie z projektora	30
Włączanie projektora	30
Wyłączanie projektora	30
Regulacja parametrów wyświetlanego obrazu	31
Podwyższanie projektora	31
Obniżanie projektora	31
Regulacja ostrości projektora	32
Regulacja wielkości wyświetlanego obrazu	33
Korzystanie z panela sterowania	35
Korzystanie z pilota zdalnego sterowania	37
Używanie pióra interaktywnego	40
Komunikaty ostrzegawcze OSD – słabe naładowanie baterii	41
Kombinacje przycisków	41
Używanie paska na rękę	42
Instalacja baterii pilota zdalnego sterowania	43
Ładowanie baterii pióra interaktywnego	44
Wprowadzenie do ładowarki dokującej (Opcjonalna)	45
Ładowanie baterii pióra interaktywnego w ładowarce dokującej	47
Zasięg działania z pilotem zdalnego sterowania	49
Zasięg działania z piórem interaktywnym	50
Korzystanie z menu ekranowego	51
WYB. WEJ.	51

AUT. REGUL.	52
JASN./KONTR.	53
TRYB VIDEO	53
GŁOŚNOŚĆ	54
WEJŚCIE AUDIO	54
ZAAWANSOWANE	55
JĘZYK	75
POMOC	75
Instalacja połączenia bezprzewodowego	76
Włączenie w projektorze połączenia bezprzewodowego	77
Instalacja w komputerze oprogramowania połączenia bezprzewodowego	78
Uruchomienie aplikacji połączenia bezprzewodowego	82
Instalacja Presentation to Go (PtG)	85
Przeglądarka PtG	86
Przeglądarka zdjęć	86
Wprowadzenie do funkcji PtG/Zdjęcia	87
Przegląd PtG	87
Przegląd zdjęć.	88
Opis przycisków	88
Instalacja w komputerze programu PtG Converter	89
Używanie programu PtG Converter	89
Instalacja Audio Projection	91
Włącz w projektorze połączenie bezprzewodowe lub sieć LAN	93
Instalacja w komputerze oprogramowania połączenia bezprzewodowego	94
Uruchomienie aplikacji połączenia bezprzewodowego	95
Logowanie	96
Zarządzanie projektorem ze strony Zarządzanie przez sieć web (dla sieci bezprzewodowej)	97

Konfiguracja ustawień sieciowych	97
Dostęp do programu Zarządzanie przez sieć web	97
Zarządzanie projektorem ze strony sieci web zarządzania (Zestaw sieci RJ45 jest opcjonalny dla S320)	112
Konfiguracja ustawień sieciowych	112
Dostęp do programu Web Management	112
Właściwości zarządzania	113
Utwórz token aplikacji	127
4 Rozwiązywanie problemów z projektorem 128	
Rozwiązywanie problemów dotyczących pióra interaktywnego	132
Objaśnienie sygnałów	134
Sygnaly wskaźnika LED pióra interaktywnego	135
Wymiana lampy	136
5 Specyfikacje	138
6 Kontakt z firmą Dell	145
Kontakt z eInstruction	146
Kontakt z Crestron	147
7 Dodatek: Słownik	148

Projektor Dell

W skład zestawu wchodzi wszystkie elementy przedstawione poniżej. Sprawdź, czy zestaw jest kompletny, a w przypadku braku jakiegoś elementu skontaktuj się z firmą Dell.

Standardowa zawartość opakowania S320

Kabel zasilający

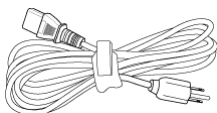

Kabel VGA 1,8 m (VGA do VGA)

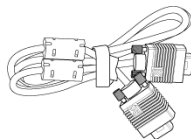

Baterie AAA (2)



Pilot zdalnego sterowania



Dysk CD z podręcznikiem użytkownika i dokumentacją

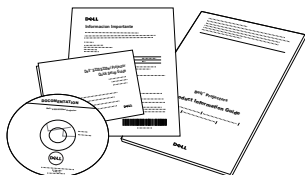

Interaktywny klucz połączenia bezprzewodowego Dell (Opcjonalny)

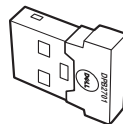

Standardowa zawartość opakowania S320wi

Kabel zasilający

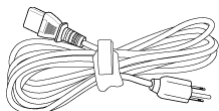

Kabel VGA 1,8 m (VGA do VGA)

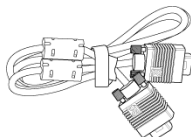

Baterie AAA (2)



Pilot zdalnego sterowania



Dysk CD z podręcznikiem użytkownika i dokumentacją

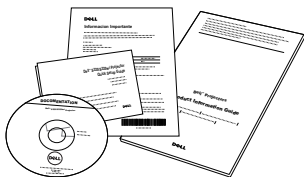

Pióro interaktywne

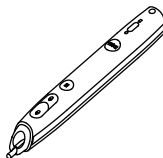

Pasek na rękę



Końcówka pióra (10 zapasowych końcówek pióra)



Standardowa zawartość opakowania S320wi

Dysk CD Interwrite Workspace



Kabel Mini USB 2 m (USB-A do Mini USB-B)

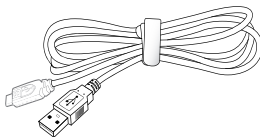

Kabel Mini USB 5 m (USB-A do Mini USB-B)

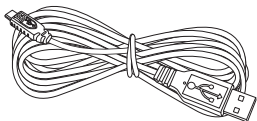

Kabel USB (USB-A do USB-B)

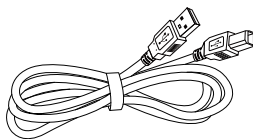

Interaktywny klucz połączenia
bezprzewodowego Dell (Opcjonalny)

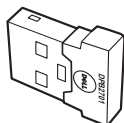

Informacje o projektorze

Widok z góry

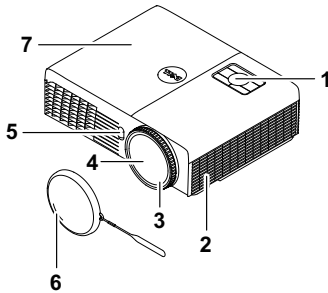

Widok z dołu

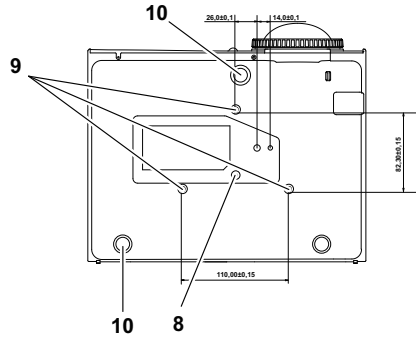

1	Panel sterowania
2	Głośnik 5W
3	Pierścień ostrości
4	Obiektyw
5	Odbiorniki podczerwieni
6	Nasadka obiektywu
7	Pokrywa lampy
8	Otwory montażowe do montażu ściennego: Otwór na śrubę M3 x 6,5 mm głębokości. Zalecany moment obrotowy <8 kgf-cm
9	Otwór montażowy na statyw: Wstaw nakrętkę 1/4"*20 UNC
10	Pokrętło regulacji kąta nachylenia

Informacje o piórze interaktywnym

Widok z góry

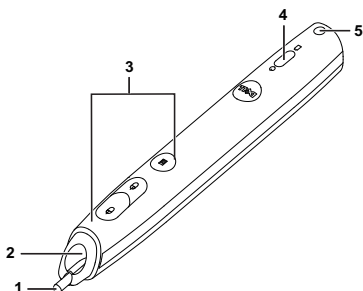

Widok z dołu

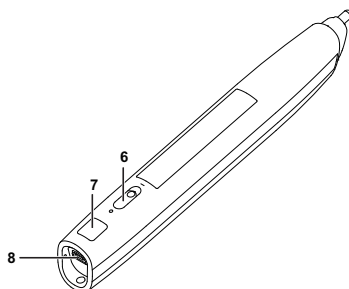

1	Wymienna końcówka
2	Obiektyw
3	Przyciski sterowania
4	Wskaźniki LED
5	Uchwyt paska na rękę
6	Przełącznik zasilania
7	Złącze aktualizacji firmware
8	Mini złącze ładowania USB



UWAGA: Opcjonalne (można je zakupić oddzielnie) lub dostarczane wyłącznie z S320wi.



OSTRZEŻENIE: Instrukcje bezpieczeństwa

- 1 Nie należy używać projektora w pobliżu urządzeń, które wytwarzają duże ilości ciepła.
- 2 Nie należy używać projektora w miejscach o nadmiernym zapyleniu. Pył może spowodować awarię systemu i automatyczne wyłączenie projektora.
- 3 Należy sprawdzić, czy projektor jest zamontowany w dobrze wentylowanym miejscu.
- 4 Nie należy blokować szczelin wentylacyjnych projektora.
- 5 Należy upewnić się, że projektor działa w zakresie temperatur otoczenia (5 °C do 35 °C).
- 6 Nie należy próbować dotykać wylotów wentylacji, ponieważ po włączeniu projektora lub zaraz po jego wyłączeniu, mogą być one bardzo gorące.

- 7 Nie należy zaglądać w obiektyw w czasie włączenia projektora, ponieważ może to spowodować obrażenia oczu.
- 8 Nie należy umieszczać żadnych obiektów w pobliżu lub z przodu projektora albo przykrywać obiektyw, gdy jest włączony projektor, ponieważ ciepło może spowodować roztopienie obiektu lub poparzenie.
- 9 Nie należy używać projektora bezprzewodowego w pobliżu osób z rozrusznikiem serca.
- 10 Nie należy używać projektora bezprzewodowego w pobliżu sprzętu medycznego.
- 11 Nie należy używać projektora bezprzewodowego w pobliżu kuchenek mikrofalowych.



UWAGA:

- Nie należy próbować wykonywać samego montażu na ścianie. Powinien to zrobić wykwalifikowany technik.
- Zalecany zestaw do montażu projektora na ścianie (Nr części: 4TVT8/V3RTH). Dalsze informacje można uzyskać na stronie sieci web pomocy Dell pod adresem **support.dell.com**.
- Dalsze informacje znajdują się w dostarczonym z projektorem dokumencie *Safety Information (Informacje dotyczące bezpieczeństwa)*.
- Projektor S320/S320wi można używać wyłącznie wewnątrz pomieszczeń.

Podłączanie projektora

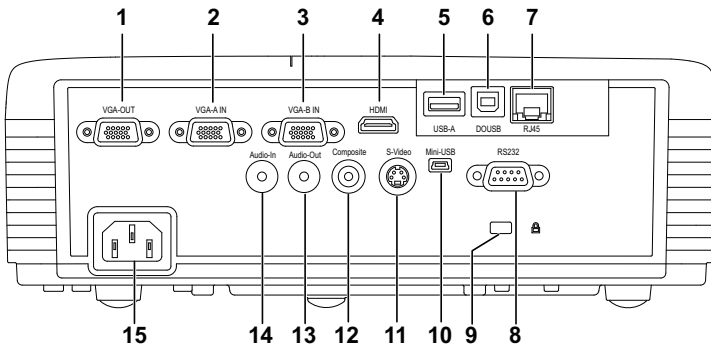

1	Złącze wyjścia VGA (kabel loop through monitora)	9	Gniazdo linki zabezpieczenia
2	Wejście VGA-A (D-sub)	10	Złącze mini USB (Typ mini B) dla zdalnej myszy, funkcji Interaktywny i aktualizacji firmware
3	Złącze wejścia VGA-B (D-sub)	11	Złącze S-Video
4	Złącze HDMI	12	Złącze Composite Video
5	Złącze USB typu A dla wizjera USB (dla S320wi)	13	Złącze wyjścia audio
6	Złącze USB typu B dla wyświetlacza USB (dla S320wi)	14	Złącze wejścia audio
7	Złącze RJ45 (dla S320wi)	15	Złącze przewodu zasilającego
8	Złącze RS232		

⚠ OSTRZEŻENIE: Przed rozpoczęciem jakichkolwiek procedur opisanych w tej części należy wykonać Instrukcje bezpieczeństwa zgodnie z opisem na stronie 11.

Instalacja opcjonalnego zestawu modułu połączenia bezprzewodowego

Aby korzystać z opcji sieci bezprzewodowej, projektor należy zainstalować z zestawem modułu połączenia bezprzewodowego. Sprawdź "Instalacja połączenia bezprzewodowego" na stronie 76. Zestaw modułu połączenia bezprzewodowego nie jest dostarczany z projektorem S320. Można go kupić na stronie sieci web Dell, pod adresem www.dell.com.

 **UWAGA:** Zestaw modułu połączenia bezprzewodowego dla S320wi. Czynności instalacyjne są następujące:

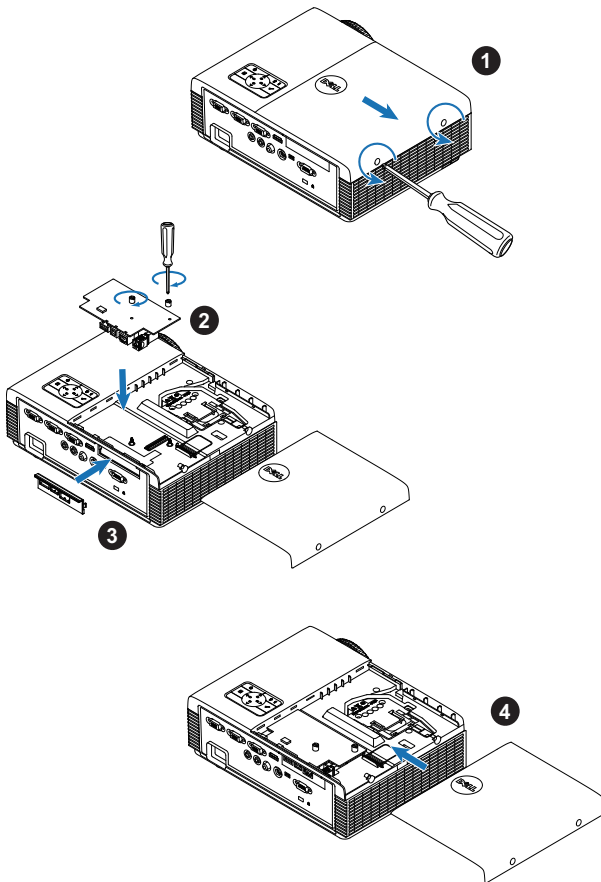

Instalacja opcjonalnego zestawu modułu interaktywnego

Aby korzystać z funkcji Interaktywny, projektor należy zainstalować z zestawem modułu interaktywnego. Zestaw modułu interaktywnego nie jest dostarczany z projektorem S320. Można go kupić na stronie sieci web Dell, pod adresem www.dell.com.

 **UWAGA:** Zestaw modułu interaktywnego dla S320wi.

Czynności instalacyjne są następujące:

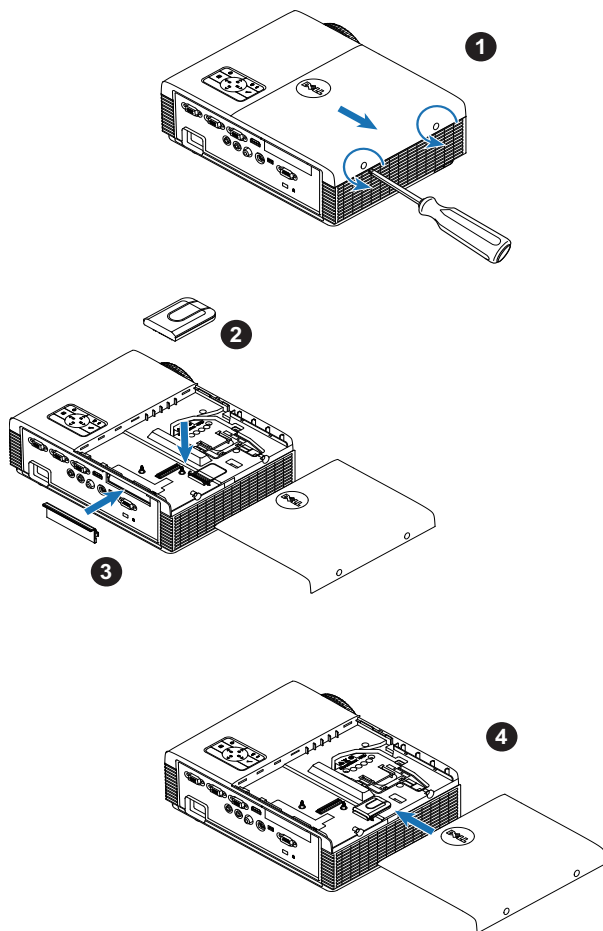

Instalacja opcjonalnego zestawu RJ45

Aby korzystać z opcji sieci, projektor należy zainstalować z zestawem RJ45. Zestaw RJ45 nie jest dostarczany z projektorem S320. Można go kupić na stronie sieci web Dell, pod adresem www.dell.com.

 **UWAGA:** Zestaw RJ45 jest dostarczony w S320wi.

Czynności instalacyjne są następujące:

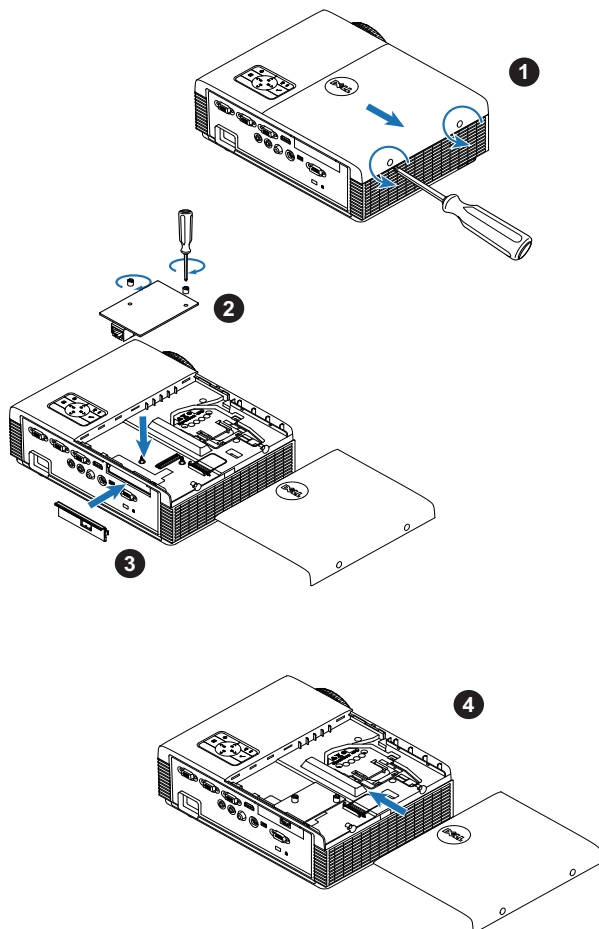

Podłączanie do komputera

Podłączenie komputera kablem VGA

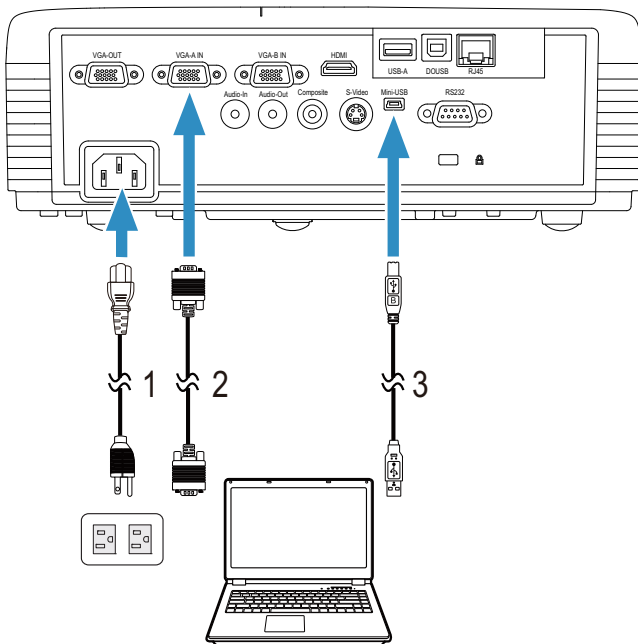

1	Przewód zasilający
2	Kabel VGA do VGA
3	Kabel USB-A do mini USB-B



UWAGA: Kabel mini USB należy podłączyć, aby używać funkcji Strona w górę i Strona w dół na pilocie zdalnego sterowania.

Połączenie Loop-Through monitora poprzez kabel VGA

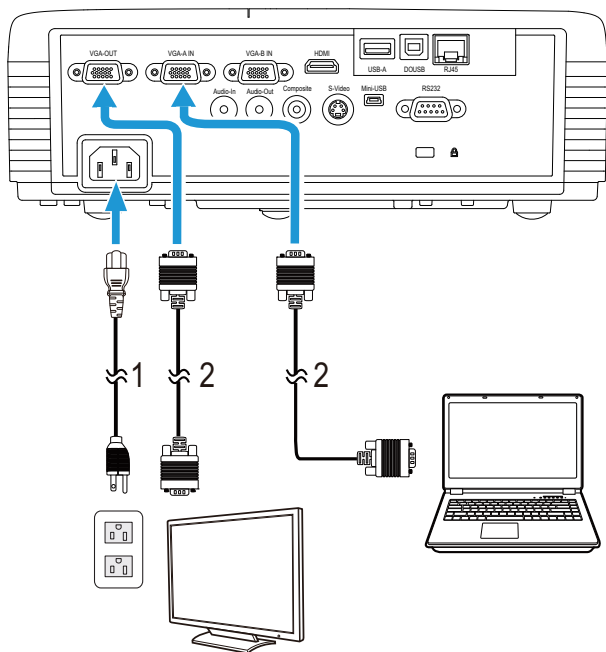

1	Przewód zasilający
2	Kabel VGA do VGA



UWAGA: Z projektorem jest dostarczany wyłącznie jeden kabel VGA. Dodatkowy kabel VGA można zakupić na stronie sieci web Dell, pod adresem dell.com.

Podłączenie komputera kablem RS232

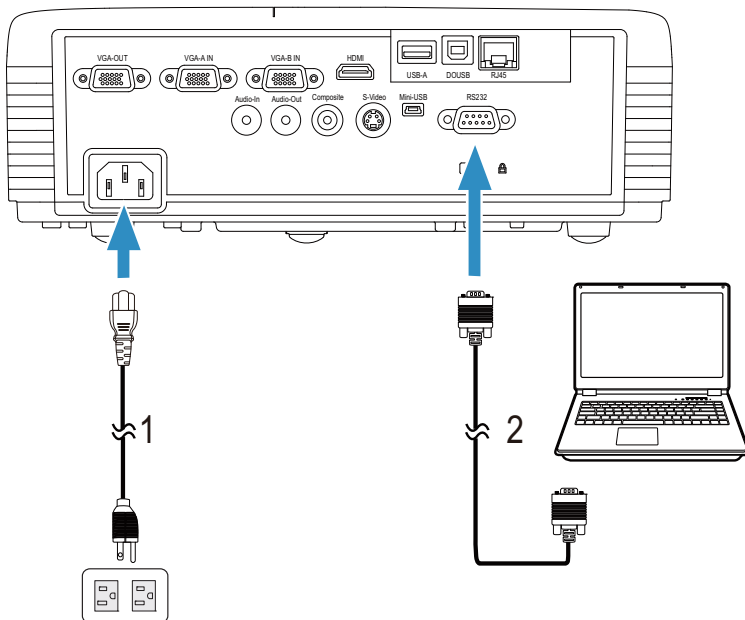

1	Przewód zasilający
2	Kabel RS232 (9-pinowy żeński D-sub do wymiennego żeńskiego pin2-3)



UWAGA: Kabel RS232 (9-pinowy żeński D-sub do wymiennego żeńskiego pin2-3) nie jest dostarczany z tym projektorem. Skontaktuj się z profesjonalnym instalatorem w celu uzyskania kabla i oprogramowania do pilota zdalnego sterowania RS232.

Podłączanie komputera kablem USB

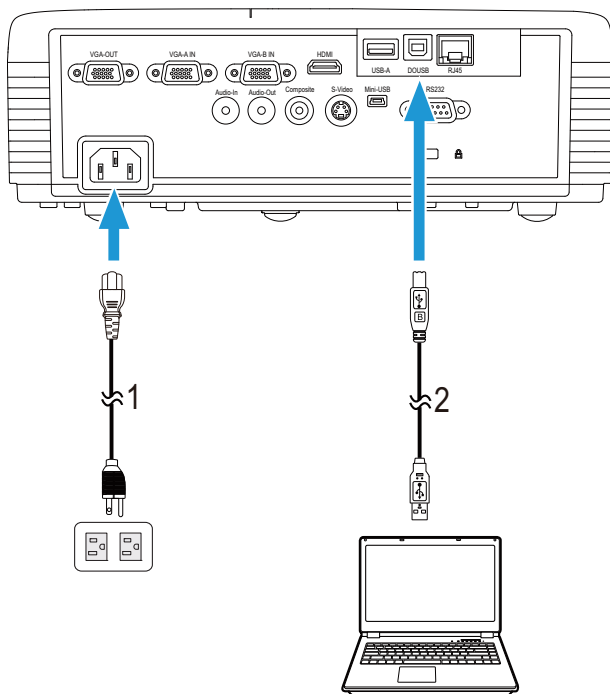





1	Przewód zasilający
2	Kabel USB-A do USB-B

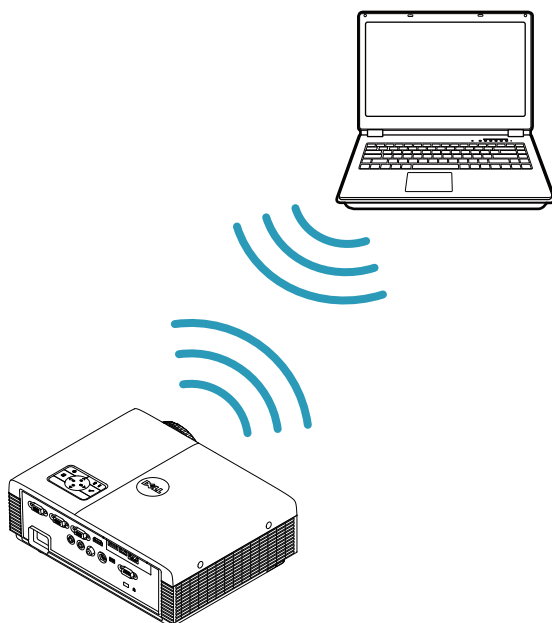

UWAGA: Plug and Play. Z projektorem jest dostarczany wyłącznie jeden kabel USB. Dodatkowy kabel USB można kupić na stronie sieci web Dell, pod adresem www.dell.com.

Połączenie z komputerem poprzez klucz połączenia bezprzewodowego (Opcjonalny)



-  **UWAGA:** Klucz połączenia bezprzewodowego USB jest dostarczany z Dell S320wi.
-  **UWAGA:** Funkcja połączenia bezprzewodowego jest opcjonalną funkcją Dell S320. Aby wykorzystać funkcję połączenia bezprzewodowego należy zainstalować w modelu Dell S320 moduł połączenia bezprzewodowego i klucz połączenia bezprzewodowego USB. Sprawdź instrukcję instalacji krok po kroku na stronie 13. Moduły połączenia bezprzewodowego i klucze połączenia bezprzewodowego USB, są dostępne i sprzedawane oddzielnie, pod adresem www.dell.com.
-  **UWAGA:** Komputer powinien być wyposażony w złącze bezprzewodowe i powinien być prawidłowo skonfigurowany, aby mógł wykrywać inne połączenie bezprzewodowe. Należy sprawdzić w dokumentacji komputera informacje o konfigurowaniu połączenia z siecią bezprzewodową.
-  **UWAGA:** Aby korzystać z sieci bezprzewodowej, w projektorze musi zostać zainstalowany klucz połączenia bezprzewodowego. Sprawdź "Instalacja połączenia bezprzewodowego" na stronie 76.

Podłączenie do odtwarzacza DVD

Podłączanie odtwarzacza DVD kablem S-Video

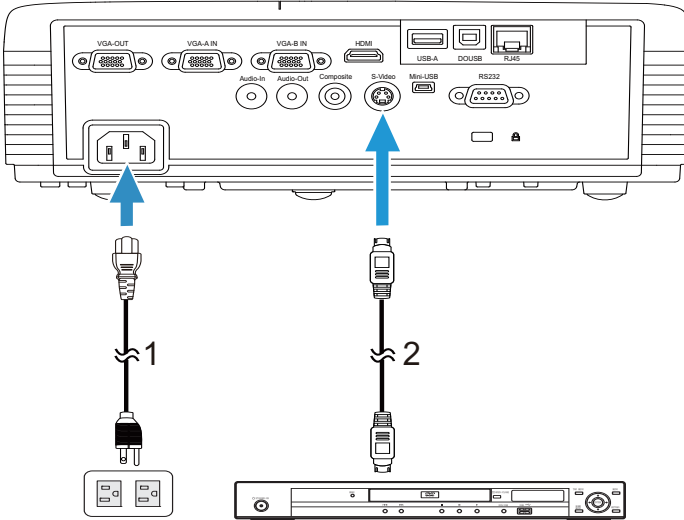

1	Przewód zasilający
2	Kabel S-Video



UWAGA: Kabel S-Video nie jest dostarczany z projektorem. Na stronie sieci web Dell, pod adresem www.dell.com, można zakupić przedłużacz S-Video (50 stóp/100 stóp).

Podłączanie odtwarzacza DVD kablem Composite Video

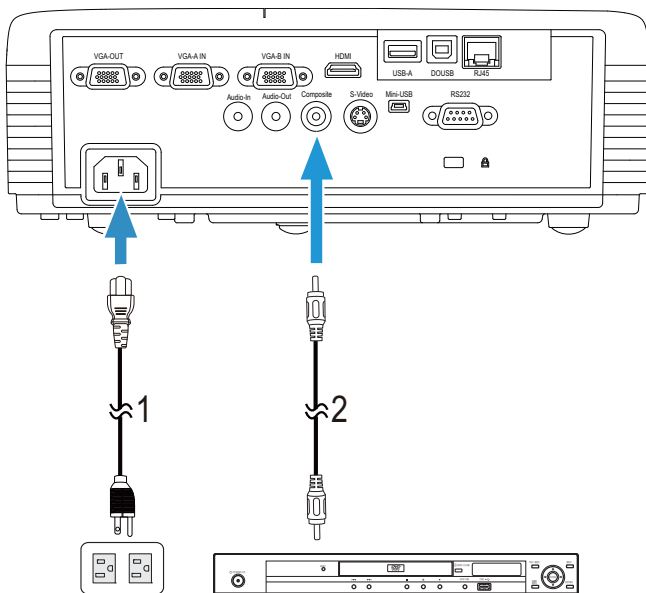

1	Przewód zasilający
2	Kabel Composite Video



UWAGA: Kabel Composite Video nie jest dostarczany z projektorem. Na stronie sieci web Dell, pod adresem www.dell.com, można zakupić przedłużacz Composite Video (50 stóp/100 stóp).

Podłączanie odtwarzacza DVD kablem Component Video

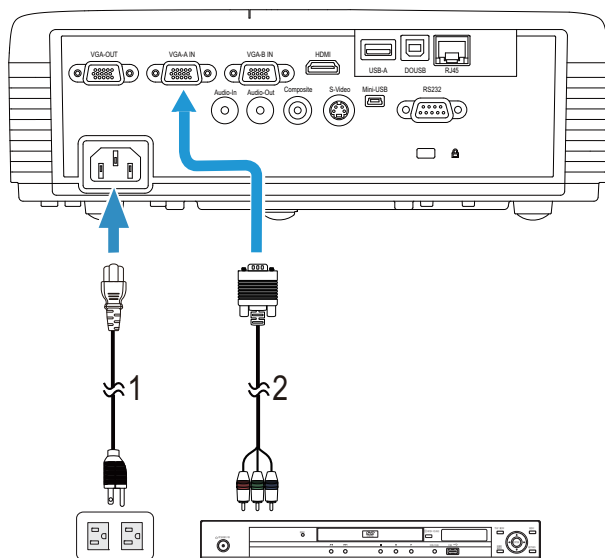

1	Przewód zasilający
2	Kabel VGA do Component Video



UWAGA: Kabel VGA do Component Video nie jest dostarczany z projektorem. Na stronie sieci web Dell, pod adresem www.dell.com, można zakupić przedłużacz VGA do Component Video (50 stóp/100 stóp).

Podłączanie odtwarzacza DVD kablem HDMI

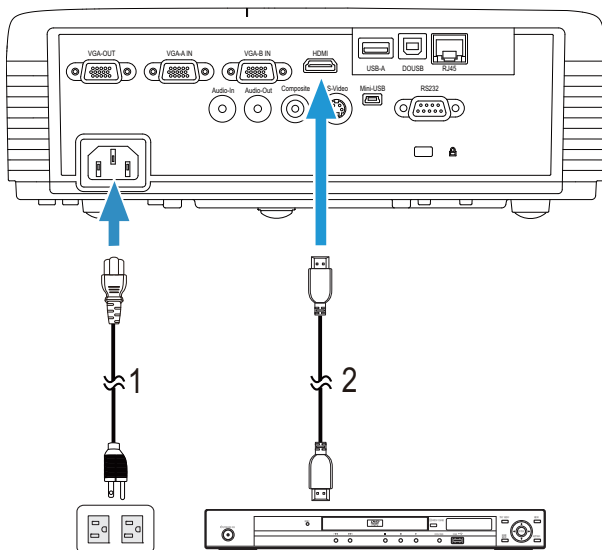

1	Przewód zasilający
2	Kabel HDMI



UWAGA: Kabel HDMI nie jest dostarczany z projektorem. Kabel HDMI można zakupić na stronie sieci web Dell, pod adresem www.dell.com.

Podłączanie do lokalnej sieci komputerowej

Projekcja obrazu i sterowanie projektorem podłączonym do sieci przez kabel RJ45.

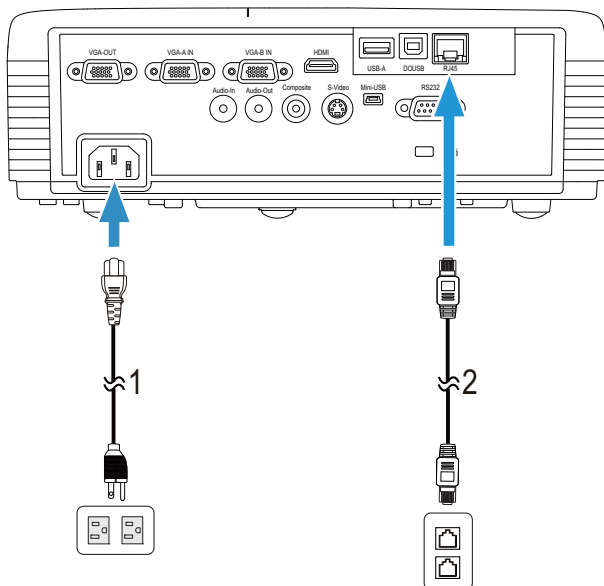

Lokalna sieć komputerowa (LAN)

1	Przewód zasilający
2	Kabel RJ45

UWAGA: Kabel RJ45 nie jest dostarczany z projektorem. Kabel RJ45 można zakupić na stronie sieci web Dell, pod adresem www.dell.com.

UWAGA: Zestaw modułu LAN nie jest dostarczany z projektorem S320. Aby korzystać z opcji sieci, sprawdź "Instalacja opcjonalnego zestawu RJ45" na stronie 16. Można go kupić na stronie sieci web Dell, pod adresem www.dell.com.

Połączenie z dostępną w sieci handlowej skrzynką sterowania RS232

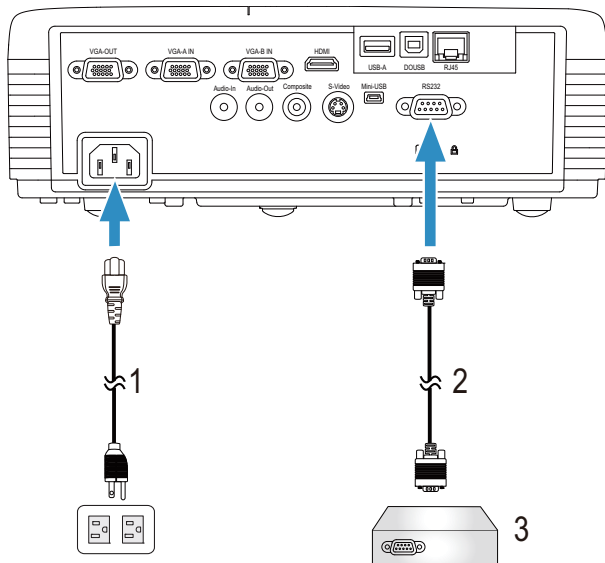

1	Przewód zasilający
2	Kabel RS232 (9-pinowy żeński D-sub do wymiennego żeńskiego pin2-3)
3	Dostępna w sieci handlowej skrzynka sterowania RS232



UWAGA: Kabel RS232 (9-pinowy żeński D-sub do wymiennego żeńskiego pin2-3) nie jest dostarczany z tym projektorem. Skontaktuj się z profesjonalnym technikiem w celu uzyskania kabla.

Połączenie z piórem interaktywnym

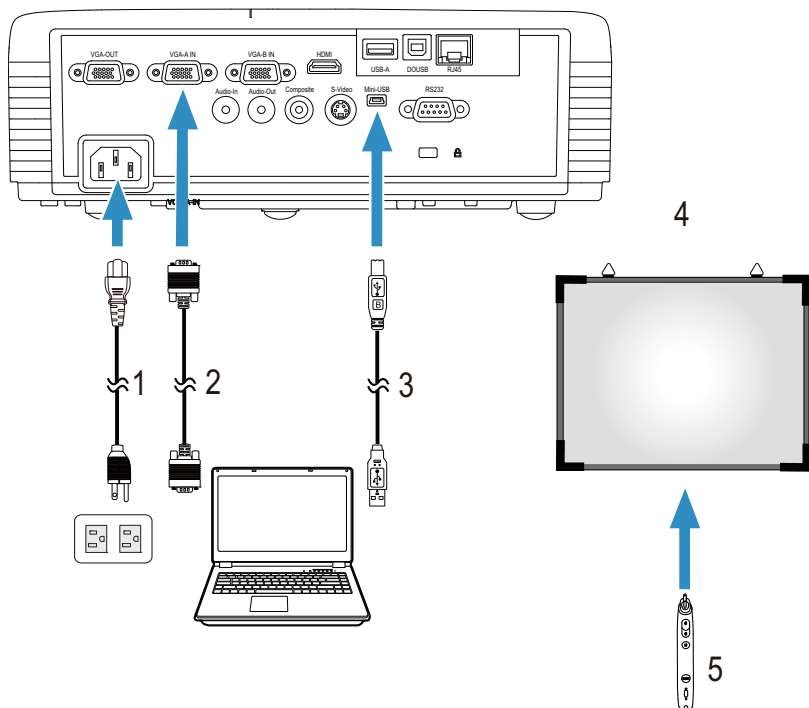

1	Przewód zasilający
2	Kabel VGA do VGA
3	Kabel USB-A do mini USB-B
4	Ekran projekcji
5	Pióro interaktywne

 **UWAGA:** Zestaw modułu interaktywnego nie jest dostarczany z projekтором S320. Aby korzystać z funkcji Interaktywnej, sprawdź "Instalacja opcjonalnego zestawu modułu interaktywnego" na stronie 15. Można go kupić na stronie sieci web Dell, pod adresem www.dell.com.

 **UWAGA:**

- 1 Interaktywność jest obsługiwana wyłącznie w następujących trybach wejścia: VGA i HDMI z komputera PC oraz bezprzewodowego wyświetlacza, wyświetlacza USB i wyświetlacza LAN.
- 2 Do włączenia pióra interaktywnego, wymagane jest 2-gie połączenie pomiędzy komputerem a projekтором. Dostępne są cztery opcje połączeń dla komputera i projektor:

- a użycie kabla mini USB lub klucza interaktywnego połączenia bezprzewodowego Dell (opcjonalny)

Klucz interaktywnego połączenia bezprzewodowego Dell nie jest dostarczany z projekтором S320 lub S320wi. Aby używać do połączenia komputera z projekтором klucza interaktywnego połączenia bezprzewodowego Dell należy go zakupić na stronie sieci web Dell, pod adresem www.dell.com.

- b użycie kabla LAN (wymagany do instalacji oprogramowania aplikacji sieci bezprzewodowej Dell)
- c użycie WLAN (wymagana do instalacji oprogramowania aplikacji sieci bezprzewodowej Dell)

Jeśli wykorzystywane jest połączenie LAN lub WLAN należy najpierw upewnić się, że jest włączone połączenie beprzewodowe/LAN.

- 3 Jeśli odległość pomiędzy komputerem/laptopem a projekтором wynosi ponad 5 metrów, zaleca się użycie do instalacji huba USB.

Korzystanie z projektora

Włączanie projektora

 **UWAGA:** Projektor należy włączyć przed włączeniem źródła (komputer, odtwarzacz DVD, itd.). Światło przycisku **Zasilanie** miga na niebiesko, aż do naciśnięcia.

- 1 Zdejmij osłonę obiektywu.
- 2 Podłącz do projektora przewód zasilający i odpowiednie kable sygnałowe. Informacje na temat podłączania projektora można znaleźć w rozdziale "Podłączanie projektora" na stronie 13.
- 3 Naciśnij przycisk **Zasilanie** (sprawdź "Korzystanie z panela sterowania" na stronie 35 w celu lokalizacji przycisku **Zasilanie**).
- 4 Włącz źródło sygnału (komputer, odtwarzacz DVD, itd.).
- 5 Podłącz źródło do projektora używając odpowiedniego kabla. Patrz "Podłączanie projektora" na stronie 13 w celu uzyskania instrukcji podłączania źródła do projektora.
- 6 Domyślnie, źródło wejścia projektora jest ustawione na VGA-A. W razie potrzeby należy zmienić źródło wejścia projektora.
- 7 Jeżeli projektor jest podłączony do wielu źródeł naciśnij przycisk **Source** na pilocie lub na panelu sterowania w celu wyboru wymaganego źródła. Sprawdź "Korzystanie z panela sterowania" na stronie 35 i "Korzystanie z pilota zdalnego sterowania" na stronie 37 w celu lokalizacji przycisku **Source**.

Wyłączanie projektora

 **OSTRZEŻENIE:** Nie należy odłączać zasilania projektora po jego prawidłowym wyłączeniu, które powinno przebiegać zgodnie z następującą procedurą.

- 1 Naciśnij przycisk **Zasilanie**. Należy wykonać wyświetlane na ekranie instrukcje w celu prawidłowego wyłączenia projektora.

 **UWAGA:** Na ekranie pojawi się komunikat "**Naciśnij przycisk zasilania w celu wyłączenia projektora.**". Komunikat zniknie po 5 sekundach lub, aby go usunąć można nacisnąć przycisk **Menu**.

2 Naciśnij ponownie przycisk **Zasilanie**. Wentylatory będą pracowały jeszcze przez 120 sekund.

3 W celu szybkiego wyłączenia projektora, naciśnij na 1 sekundę przycisk Zasilanie podczas działania wentylatorów chłodzących projektora.

 **UWAGA:** Przed ponownym włączeniem projektora, zaczekaj 60 sekund na ustabilizowanie się temperatury wewnętrznej.

4 Wyjmij wtyczkę kabla zasilającego z gniazdka elektrycznego i z projektora.

Regulacja parametrów wyświetlanego obrazu

Podwyższanie projektora

1 Podnieś projektor pod wymaganym kątem wyświetlania i użyj przedniego pokrętki regulacji nachylenia w celu dokładnego dostrojenia kąta wyświetlania.

2 Użyj dwóch obrotowych pokręteł regulacji nachylenia w celu dokładnego dostrojenia kąta wyświetlania.

Obniżanie projektora

1 Obniż projektor i użyj przednich pokręteł regulacji nachylenia do dokładnej regulacji kąta wyświetlania.

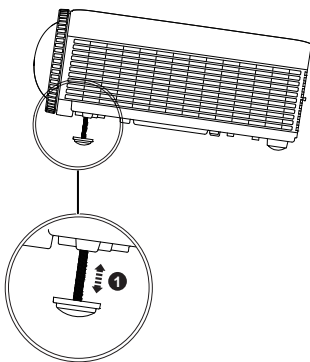
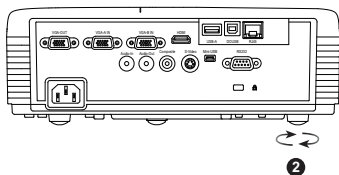
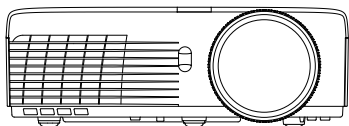

1	Przednie pokrętko regulacji nachylenia (Kąt nachylenia: 0 do 4 stopnia)
2	1x tylne pokrętko regulacji nachylenia

Regulacja ostrości projektora

OSTRZEŻENIE: Aby uniknąć uszkodzenia projektora, przed jego przeniesieniem lub zapakowaniem do torby należy sprawdzić, czy przednie pokrętko regulacji nachylenia zostało całkowicie wsunięte.

UWAGA: Torbę do przenoszenia nie jest dostarczana z projektorem. Torbę do przenoszenia można zakupić (P/N: 8R3VM) na stronie sieci web Dell, pod adresem www.dell.com.

1 Obróć regulator ostrości, aż do uzyskania wyraźnego obrazu. Ostry obraz projektora można uzyskać w odległości 1,31 stopy do 12,5 stopy (0,4 m do 3,82 m).

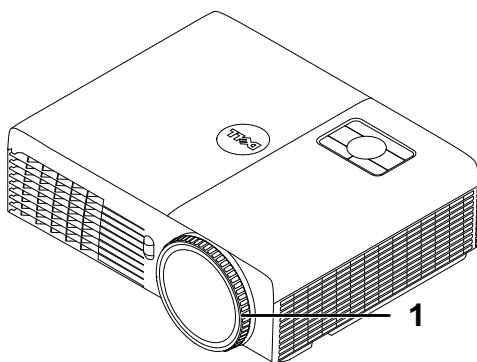

1	Pierścień ostrości
---	--------------------

Regulacja wielkości wyświetlanego obrazu

S320/S320wi

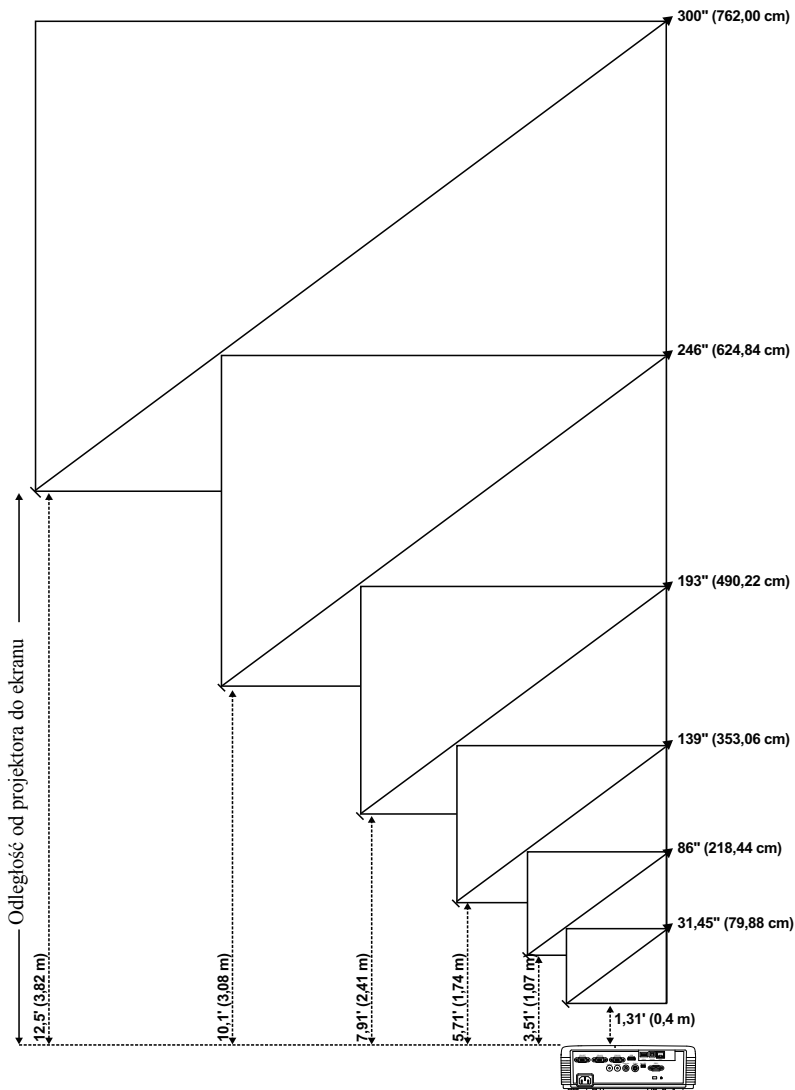

S320/S320wi

Wymagana odległość (m) <A>	Rozmiar ekranu		Góra
	(Min. powiększenie)		
	Przekątna (cale) 	S (cm) x W (cm)	Od podstawy do górnej części obrazu (cm) <C>
0,4	31,45	65 x 49	56
1,07	86	174 x 130	150
1,74	139	283 x 212	244
2,41	193	392 x 294	338
3,08	246	501 x 376	432
3,82	300	610 x 457	526



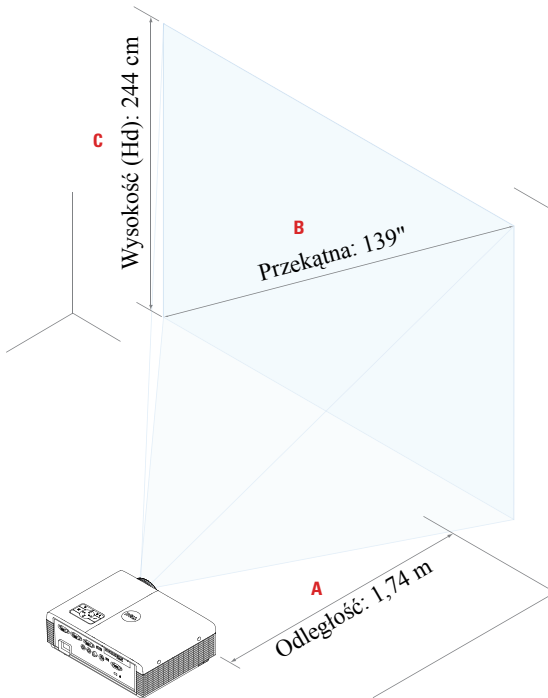

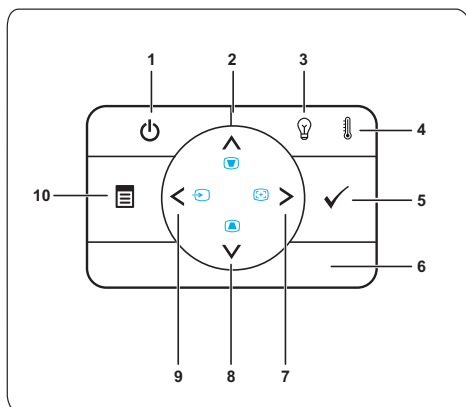

* Ten wykres został zamieszczony wyłącznie jako odniesienie.
 * Współczynnik przesunięcia: 115±5%



Korzystanie z panela sterowania









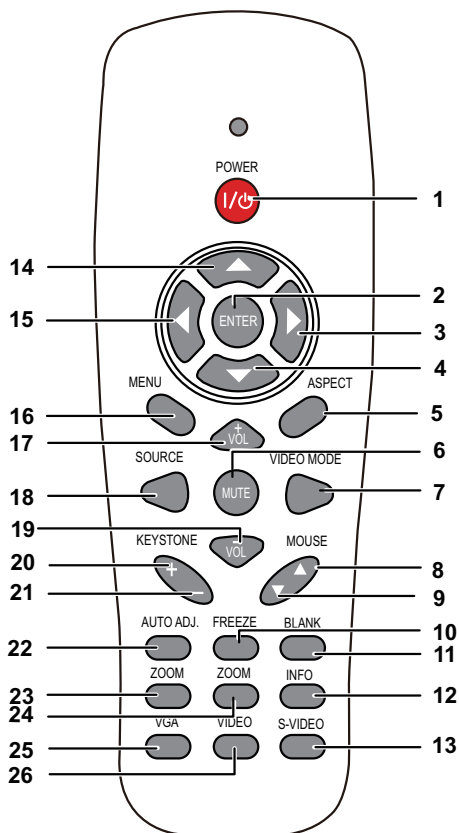



1	Zasilanie	Włączanie lub wyłączenie projektora. Więcej informacji znajduje się w części "Włączanie projektora" na stronie 30 i "Wyłączenie projektora" na stronie 30.
2	W górę  / Regulacja Keystone	Naciśnij, aby poruszać się w obrębie elementów OSD (Menu ekranowe). Naciśnij, aby wyregulować zniekształcenie obrazu spowodowane przez odchylenie projektora od osi ekranu (+37/-40 stopni).
3	LAMPKA kontrolka ostrzeżenia	Jeśli wskaźnik LAMPKA świeci stałym lub miga światłem bursztynowym, mógł wystąpić jeden z następujących problemów: <ul style="list-style-type: none">• Zbliża się koniec żywotności lampy• Moduł lampy nie jest prawidłowo zainstalowany• Awaria modułu sterowania lampy• Awaria pokrętkła kolorów Więcej informacji znajduje się w części "Rozwiązywanie problemów z projektorem" na stronie 128 i "Objaśnienie sygnałów" na stronie 134.



4	TEMP kontrolka ostrzeżenia	<p>Jeśli wskaźnik TEMP świeci stałym lub miga światłem bursztynowym, mógł wystąpić jeden z następujących problemów:</p> <ul style="list-style-type: none"> • Za wysoka wewnętrzna temperatura projektora • Awaria pokrętła kolorów <p>Więcej informacji znajduje się w części "Rozwiązywanie problemów z projektorem" na stronie 128 i "Objaśnienie sygnałów" na stronie 134.</p>
5	Enter 	Ten przycisk służy do potwierdzania wyboru elementu.
6	Podczerwień Odbiornik	Skieruj pilota zdalnego sterowania w kierunku odbiornika Podczerwień i naciśnij przycisk.
7	W prawo  / Aut. Regul.	<p>Naciśnij, aby poruszać się w obrębie elementów OSD (Menu ekranowe).</p> <p>Naciśnij w celu synchronizacji projektora z sygnałem wejścia.</p> <p> UWAGA: Aut. Regul. nie działa, jeśli wyświetlane jest menu ekranowe (OSD).</p>
8	W dół  / Regulacja Keystone	<p>Naciśnij, aby poruszać się w obrębie elementów OSD (Menu ekranowe).</p> <p>Naciśnij, aby wyregulować zniekształcenie obrazu spowodowane przez odchylenie projektora od osi ekranu (+37/-40 stopni).</p>
9	W lewo  / Source	<p>Naciśnij, aby poruszać się w obrębie elementów OSD (Menu ekranowe).</p> <p>Naciśnij w celu przełączenia pomiędzy: Analogowy RGB, Composite, Component (YPbPr poprzez VGA), HDMI i S-Video, jeśli do projektora zostało podłączonych wiele źródeł sygnału.</p>
10	Menu 	Naciśnij w celu uaktywnienia OSD. Użyj przycisków kierunkowych i przycisku Menu do nawigacji w OSD.

Korzystanie z pilota zdalnego sterowania



1	Power 	Włączanie lub wyłączenie projektora. Więcej informacji znajduje się w części "Włączanie projektora" na stronie 30 i "Wyłączanie projektora" na stronie 30.
2	Enter 	Naciśnij w celu potwierdzenia wyboru.
3	W prawo 	Naciśnij, aby poruszać się w obrębie elementów OSD (Menu ekranowe).

4	W dół 	Naciśnij, aby poruszać się w obrębie elementów OSD (Menu ekranowe).
5	Współcz. kształtu	Naciśnij w celu zmiany współczynnika kształtu wyświetlanego obrazu.
6	Mute 	Ten przycisk służy do wyłączania i włączania głośnika projektora.
7	Tryb Video	Projektor został wstępnie skonfigurowany w celu optymalizacji wyświetlania danych (slajdy prezentacji) lub video (filmy, gry, itd.) Naciśnij przycisk Tryb Video w celu przełączenia pomiędzy trybem Prezentacja , trybem Jasny , trybem Film , sRGB lub trybem Własne . Pojedyncze naciśnięcie przycisku Tryb Video pokazuje bieżący tryb wyświetlania. Kolejne naciśnięcia przycisku Tryb Video przełączają pomiędzy trybami.
8	Mysz W górę 	Naciśnij w celu przejścia do poprzedniej strony.  UWAGA: Aby można było korzystać z funkcji Strona w górę, musi być podłączony kabel mini USB.
9	Mysz W dół 	Naciśnij w celu przejścia do następnej strony.  UWAGA: Aby można było korzystać z funkcji Strona w dół, musi być podłączony kabel mini USB.
10	Freeze	Naciśnij, aby wstrzymać obraz ekranowy, a następnie naciśnij ponownie "Freeze", aby zakończyć zatrzymywanie obrazu.
11	Pusty ekran	Naciśnij w celu ukrycia/pokazania obrazu.
12	Inf o projektorze	Naciśnij, aby udostępnić informacje o natywnej rozdzielczości projektora.
13	S-Video	Naciśnij, aby wybrać źródło S-Video.
14	W górę 	Naciśnij, aby poruszać się w obrębie elementów OSD (Menu ekranowe).
15	W lewo 	Naciśnij, aby poruszać się w obrębie elementów OSD (Menu ekranowe).
16	Menu	Naciśnij w celu uaktywnienia OSD.

17	Głośność W górę 	Naciśnij w celu zwiększenia głośności.
18	Source	Naciśnij w celu przełączenia pomiędzy źródłami Analogowy RGB, Composite, Component (YPbPr poprzez VGA), HDMI oraz S-Video.
19	Głośność W dół 	Naciśnij w celu zmniejszenia głośności.
20	Regulacja Keystone +	Naciśnij, aby wyregulować zniekształcenie obrazu spowodowane przez odchylenie projektora od osi ekranu (+37/-40 stopni).
21	Regulacja Keystone -	Naciśnij, aby wyregulować zniekształcenie obrazu spowodowane przez odchylenie projektora od osi ekranu (+37/-40 stopni).
22	Aut. Regul.	Naciśnij w celu synchronizacji projektora ze źródłem wejścia. Aut. Regul. nie działa, jeśli wyświetlone jest OSD.
23	Powiększenie +	Naciśnij w celu powiększenia obrazu.
24	Powiększenie -	Naciśnij w celu zmniejszenia obrazu.
25	VGA	Naciśnij, aby wybrać źródło VGA.
26	Video	Naciśnij, aby wybrać źródło Composite Video.

Używanie pióra interaktywnego

Widok z góry

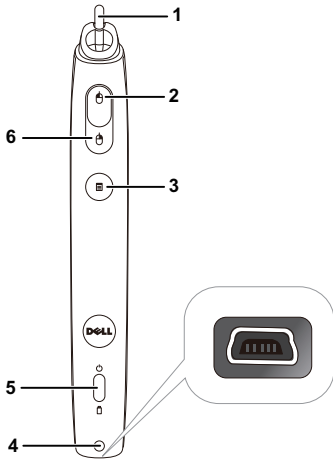

Widok z dołu

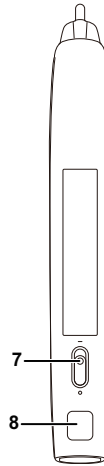



1 Wymienna końcówka

Naciśnij końcówkę, aby rysować lub pisać. Po uaktywnieniu końcówki, działa ona jak kliknięcie lewym przyciskiem myszy w celu rysowania lub pisania.

UWAGA:

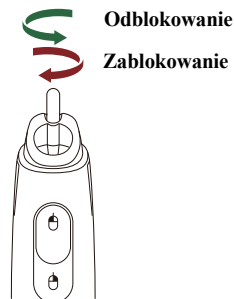
- Po uaktywnieniu końcówki, pióro zostanie przełączone na tryb Rysunek i funkcja przycisku zostanie tymczasowo wyłączona.
- Jeśli końcówka zużyje się należy wymienić głowicę końcówki w pokazany poniżej sposób.



2	W lewo	Ten przycisk działa jak kliknięcie lewym przyciskiem myszy.
3	Funkcja	Dostępne funkcje są wymienione w menu OSD "Ustaw funkcję" (patrz stronie 73).  UWAGA: Dwukrotne kliknięcie przycisku Funkcja działa tak jak Cofnij, jeżeli jest obsługiwane przez oprogramowanie.
4	Mini złącze ładowania USB	Umożliwia użycie do ładowania kabla Mini USB. Patrz "Ładowanie baterii pióra interaktywnego" na stronie 44.
5	Wskaźniki LED	Dostępne są dwa wskaźniki LED: Zielone i bursztynowe (patrz "Sygnały wskaźnika LED pióra interaktywnego" na stronie 135).
6	W prawo	Ten przycisk działa jak kliknięcie prawym przyciskiem myszy.
7	Przełącznik zasilania	Włączanie lub wyłączanie pióra interaktywnego.
8	Złącze aktualizacji firmware	Do aktualizacji firmware pióra interaktywnego i płyty RF.

Komunikaty ostrzegawcze OSD – słabe naładowanie baterii

- Komunikat ostrzeżenia o słabym naładowaniu baterii pojawia się, gdy napięcie baterii spadnie poniżej 2 V. W tych warunkach pióro może nadal działać przez około 1~2 godzin.
- Pióro zostanie wyłączone, gdy napięcie baterii spadnie poniżej 1,8 V.

Kombinacje przycisków

- **W lewo + funkcja:** Na ekranie pojawi się menu Informacje o piórze.
- **Przytrzymaj przycisk funkcji:** Przytrzymaj przycisk funkcji przez 2 sekundy, po czym na ekranie pojawi się menu Funkcja. Użyj W lewo/W prawo, aby przesunąć w górę/w dół i użyj funkcji w celu wprowadzenia/zastosowania.
- Po wybraniu Przełącz w menu Ustaw funkcję, naciśnij przycisk Funkcja, aby wybrać tryb Normalny/Rysunek/Stabilny.



UWAGA: Pióro interaktywne nie obsługuje funkcji myszy Windows "Przełączanie podstawowych i dodatkowych przycisków".

Używanie paska na rękę

Użyj paska na rękę, jako zabezpieczenia, w przypadku utraty uchwytu interaktywnego pióra i w celu zabezpieczenia pióra interaktywnego, sąsiednich obiektów lub, aby zapobiec obrażeniom innych osób.

1 Przełóż przewód na pasku na rękę przez uchwyt złącza.

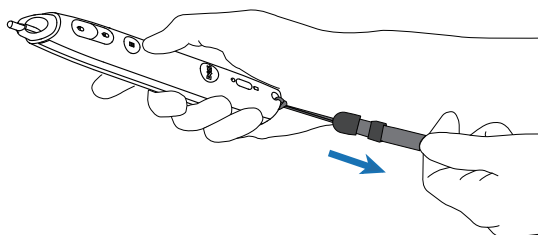

2 Załóż pasek na rękę.

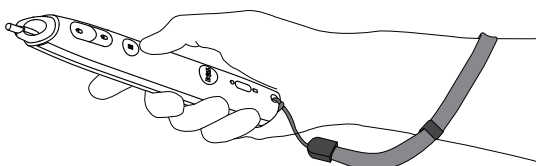

Instalacja baterii pilota zalnego sterowania

 **UWAGA:** Wyjmij baterie z pilota zdalnego sterowania, gdy nie jest używany.

1 Naciśnij zakładkę, aby podnieść pokrywę wnęki baterii.

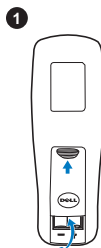

2 Sprawdź oznaczenia biegunów baterii (+/-).

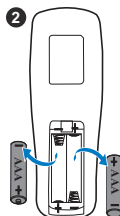

3 Włóż baterie i dopasuj ich bieguny, zgodnie z oznaczeniami wewnątrz baterii.

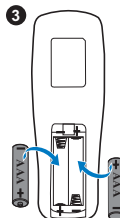

 **UWAGA:** Należy unikać mieszania różnych typów baterii i używania razem baterii nowych i starych.

4 Odsuń pokrywę baterii.





Ładowanie baterii pióra interaktywnego

Gdy zacznie migać bursztynowe światło pióra interaktywnego, oznacza to słabe naładowanie wewnętrznej baterii (Jeśli bateria zostanie całkowicie rozładowana, nie będzie można włączyć pióra interaktywnego, poprzez naciśnięcie końcówki, przycisków w lewo, w prawo lub przycisku ustawienia funkcji).

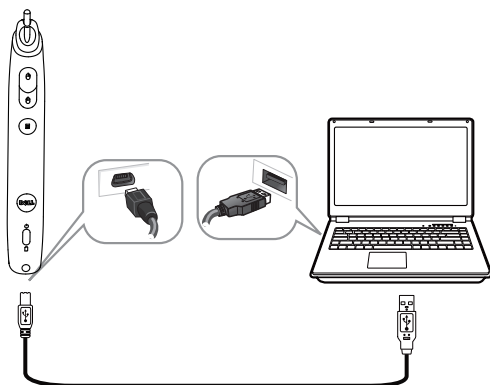
Aby naładować baterię, podłącz kabel mini USB pomiędzy interaktywnym piórem, a komputerem lub laptopem (Przy podłączeniu do komputera lub laptopa, upewnij się, że jest włączone zasilanie komputera lub laptopa). Światło baterii zostanie włączone podczas ładowania baterii i wyłączone po pełnym naładowaniu baterii.



Po zakończeniu ładowania, można odłączyć kabel mini USB (lub pozostawić kabel podłączony i używać pióra interaktywnego podczas ładowania).

-  **UWAGA:** Przy pierwszym użyciu, pełne naładowanie baterii zajmuje około 4-5 godzin. Całkowicie naładowana bateria pozwala na 25 godzin ciągłego działania lub do 4 tygodni działania w trybie oczekiwania.
-  **OSTRZEŻENIE:** Baterię litową można jedynie ładować, nie może być ona wymieniana przez użytkownika lub naprawiana. Jeśli nie można naładować pióra interaktywnego, skontaktuj się z Dell (Sprawdź "Kontakt z firmą Dell" na stronie 145).
-  **OSTRZEŻENIE:** Do ładowania pióra interaktywnego należy zawsze używać dostarczonego kabla mini USB i komputera (lub używać ładowarki dokupującej). Ładowarka dokupująca nie jest dostarczana z projektorem. Można go kupić na stronie sieci web Dell, pod adresem www.dell.com.

Wprowadzenie do ładowarki dokującej (Opcjonalna)

Widok z przodu

Widok z tyłu

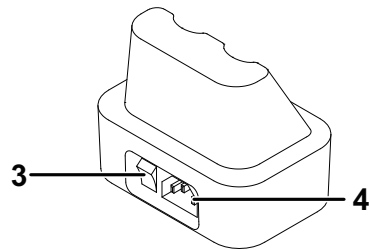
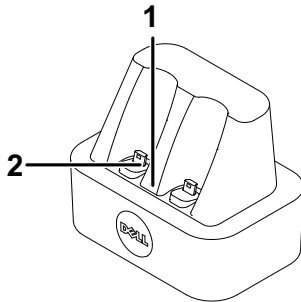

1	Wskaźnik LED zasilania
2	Złącze Mini USB
3	Przełącznik zasilania
4	Złącze przewodu zasilającego



UWAGA: Ładowarka dokująca nie jest dostarczana z projektorem S320 lub S320wi. Ładowarkę dokującą można zakupić na stronie sieci web Dell, pod adresem www.dell.com.

Wskaźnik LED w ładowarce dokującej

Włączone stałe zielone światło LED	Po włączeniu ładowarki dokującej, zaświeci się stałe, zielone światło diody LED.
Wyłączone zielone światło LED	Zielone światło LED zostanie wyłączone, po wyłączeniu ładowarki dokującej.

Wskaźnik LED na piórze interaktywnym

Włączone stałe bursztynowe światło LED	Stale bursztynowe światło LED świeci się w czasie procesu ładowania.
Wyłączone bursztynowe światło LED	Po pełnym naładowaniu baterii, światło LED wyłączy się, wskazując "Całkowite naładowanie".
Migające bursztynowe światło LED	Jeśli bursztynowe światło LED zacznie MIGAĆ (0,4 sek. WŁĄCZENIE, 0,6 sek. WYŁĄCZENIE, 1sek. cykl migania), oznacza to brak ładowania. Błąd ładowarki lub zidentyfikowano niewłaściwą baterię.

Specyfikacja ładowarki dokującej (Zasilanie)

Model:	Stacja ładowania interaktywnego pióra projektora
Zasilanie:	Wejście prądu zmiennego 100-240 V, 50-60 Hz, 0,2 A Wyjście prądu stałego 5 V/1 A
Maksymalna temperatura:	40 °C

Ładowanie baterii pióra interaktywnego w ładowarce dokującej

Gdy zacznie migać bursztynowe światło pióra interaktywnego, oznacza to słabe naładowanie wewnętrznej baterii (Jeśli bateria zostanie całkowicie rozładowana, nie będzie można włączyć pióra interaktywnego, poprzez naciśnięcie końcówki, przycisków w lewo, w prawo lub przycisków ustawienia funkcji).

Aby naładować baterię należy wykonać następujące czynności:

1 Podłącz kabel zasilający do gniazdka ściennego.

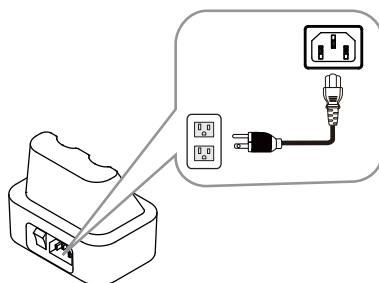

2 Podłącz pióro interaktywne do portu Mini USB ładowarki dokującej.

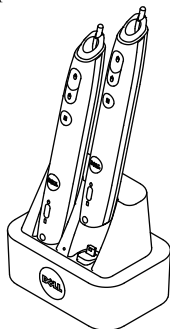

3 Włącz przełącznik zasilania na ładowarce dokującej.

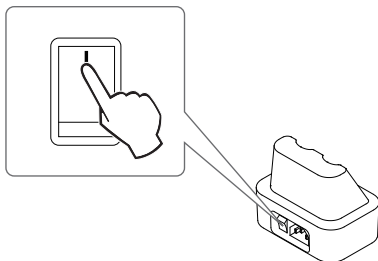

UWAGA: Podczas procesu ładowania, aż do jego zakończenia, cały czas świeci bursztynowe światło baterii pióra interaktywnego.

UWAGA: Przy pierwszym użyciu, pełne naładowanie baterii zajmuje około 4-5 godzin. Całkowicie naładowana bateria pozwala na 25 godzin ciągłego działania lub do 4 tygodni działania w trybie oczekiwania.

OSTRZEŻENIE: Jeśli ładowarka dokująca nie ładuje, skontaktuj się z DELL.

Zasięg działania z pilotem zdalnego sterowania

Zakres działania	
Kąt	$\pm 20^\circ$
Odległość	7 m/22,97 stóp

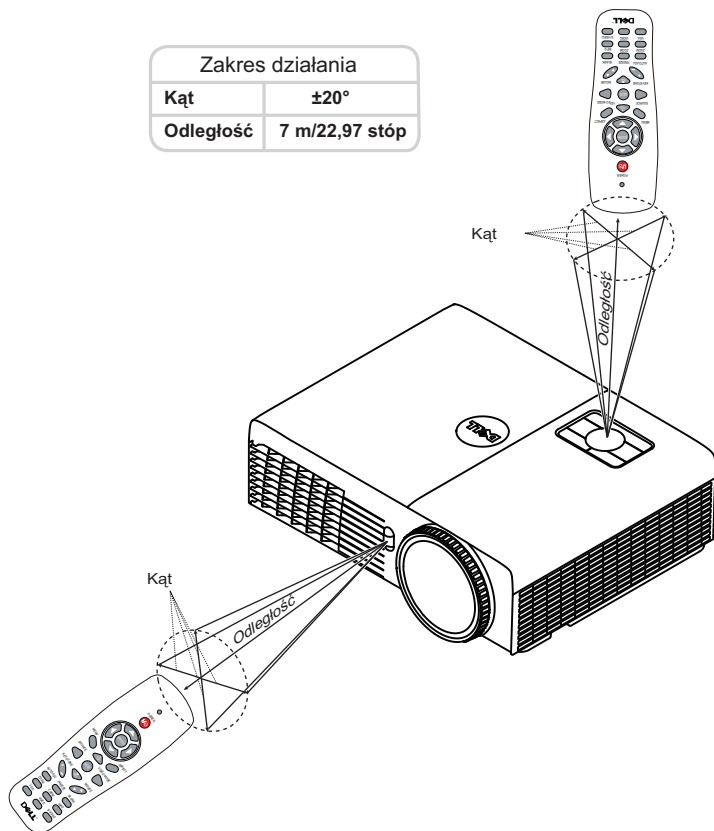

UWAGA: Rzeczywisty zakres działania może się lekko różnić od pokazanego w diagramie. Słabo naładowane baterie także mogą utrudniać prawidłowe sterowanie projektorem.



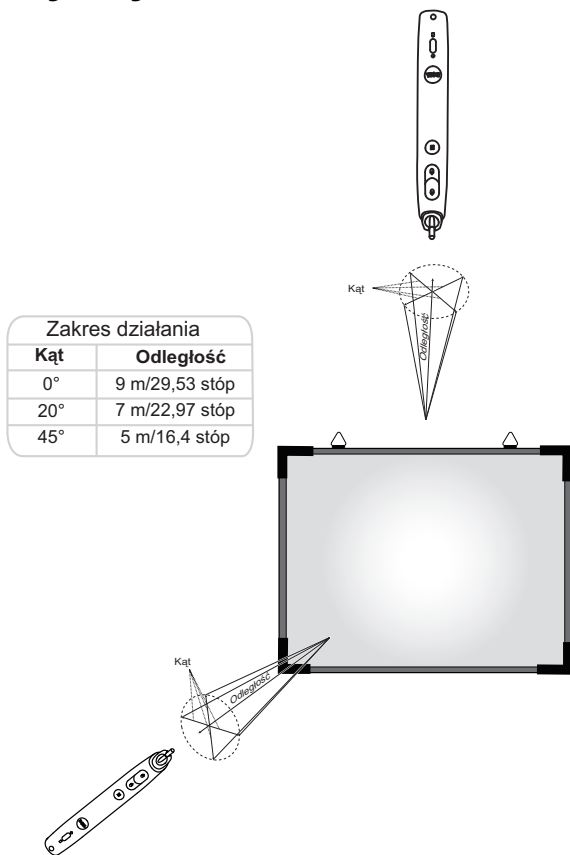





Zasięg działania z piórem interaktywnym



UWAGA:

- Jasność projektora wynosi 2000 lm, przy wielkości obrazu 100 cali i w trybie Jasny.
- Możliwość obsługi wielu piór (do 10 piór) podłączonych do jednego projektora, ale piór nie można używać jednocześnie.
- Rzeczywisty zakres działania może się lekko różnić od poskazanego w diagramie.
- Spadek jasności projektora wpływa na zasięg działania pióra.

Korzystanie z menu ekranowego

- Projektor jest wyposażony w wielojęzyczne menu OSD (Menu ekranowe), które można wyświetlać niezależnie od tego, czy jest podłączone źródło sygnału wejściowego.
- Naciśnij przycisk Menu w panelu sterowania lub na pilocie zdalnego sterowania, aby przejść do menu głównego.
- W celu nawigacji po zakładkach menu głównego, naciśnij przyciski  lub  w panelu sterowania projektora lub na pilocie zdalnego sterowania.
- W celu wyboru podmenu, naciśnij przycisk  lub  w panelu sterowania projektora lub na pilocie zdalnego sterowania.
- W celu wyboru opcji, naciśnij przyciski  lub  w panelu sterowania projektora lub na pilocie zdalnego sterowania. Po wybraniu elementu, jego kolor zmienia się na ciemnoniebieski.
- Użyj przycisków  lub  w panelu sterowania lub na pilocie zdalnego sterowania w celu regulacji ustawień.
- Aby powrócić do menu głównego, naciśnij przycisk  w panelu sterowania lub na pilocie zdalnego sterowania.
- Aby opuścić OSD, naciśnij bezpośrednio przycisk **Menu** w panelu sterowania lub na pilocie zdalnego sterowania.





UWAGA: Struktura OSD i ustawienia są takie same dla modeli S320 i S320wi.

WYB. WEJ.

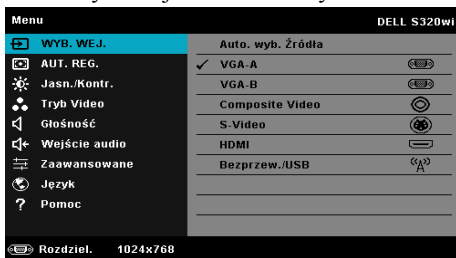
Menu Wyb. Wej. umożliwia wybór źródła wejścia projektora.





VGA-A—Naciśnij , aby wykryć sygnał VGA-A.

VGA-B—Naciśnij , aby wykryć sygnał VGA-B.

COMPOSITE VIDEO—Naciśnij , aby wykryć sygnał Composite Video.

S-VIDEO—Naciśnij , aby wykryć sygnał S-Video.

HDMI—Naciśnij , aby wykryć sygnał HDMI.

BEZPRZEW./USB—Naciśnij , aby aktywować menu Wyb. Wej. BEZPRZEW./USB.



UWAGA: Funkcję BEZPRZEW./USB, można używać po włączeniu opcji "Wireless LAN i".

WYB. WEJ. BEZPRZEW./USB

Menu Wyb. Wej. Bezprzew./USB, umożliwia aktywowanie Wyświetlacz bezprzewodowy, Wyświetlacz USB i Przeglądarka USB.

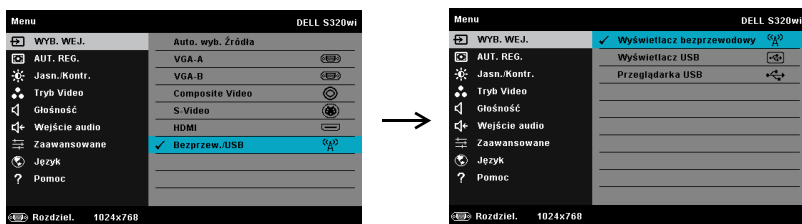

WYŚWIELLACZ BEZPRZEWODOWY—Naciśnij , w celu dostępu do ekranu Instrukcja połączenia bezprzewodowego. Patrz "Ekran Instrukcja połączenia bezprzewodowego" na stronie 78.

WYŚWIELTACZ USB—Umożliwia, poprzez kabel USB, wyświetlanie na projektorze ekranu komputera/laptopa.

PRZEGLĄDARKA USB—Umożliwia wyświetlanie zdjęć i plików PPT z pamięci flash USB. Patrz "Instalacja Presentation to Go (PtG)" na stronie 85.

AUT. REG.

Auto reg. automatycznie dopasowuje ustawienia Pozioma, Pionowa, Częstotliwość i Dopasowanie w trybie PC.

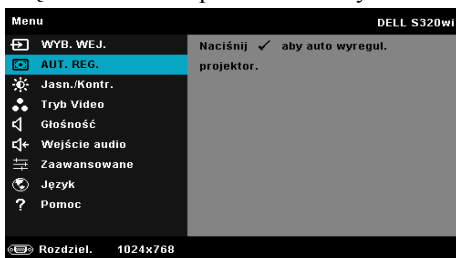

JASN./KONTR.

Menu Jasn./Kontr. umożliwia regulację ustawień jasności/kontrastu projektora.

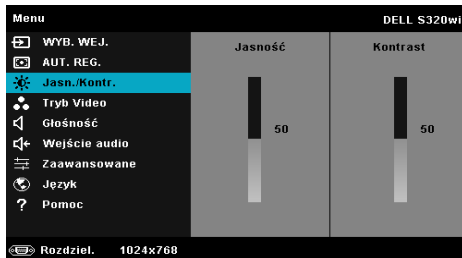

JASNOŚĆ—Użyj i w celu regulacji jasności obrazu.

KONTRAST—Użyj i w celu regulacji kontrastu wyświetlania.



UWAGA: Po wyregulowaniu ustawień **Jasność** i **Kontrast**, projektor automatycznie przełączy się na tryb **Własne**.

TRYB VIDEO

Tryb Video umożliwia optymalizację wyświetlanego obrazu: **Prezentacja**, **Jasny**, **Film**, **sRGB** (zapewnia bardziej dokładne odwzorowanie kolorów) i **Własne** (wykonanie preferowanych ustawień).

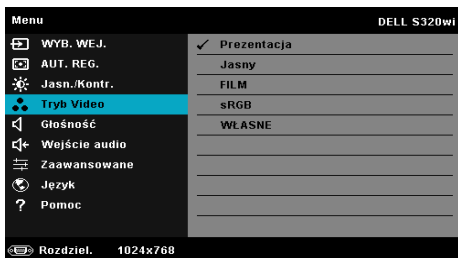

GŁOŚNOŚĆ

Menu Głośność umożliwia regulację ustawień głośności projektora.

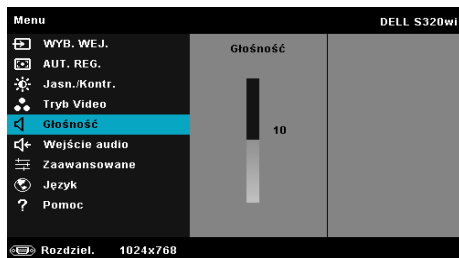

GŁOŚNOŚĆ—Naciśnij w celu zwiększenia głośności i w celu zmniejszenia głośności.

WEJŚCIE AUDIO

Menu Wejście audio umożliwia wybór źródła wejścia audio projektora.

Dostępne opcje to: **Wej. anal.**, **HDMI** i **Bezprz/LAN**.

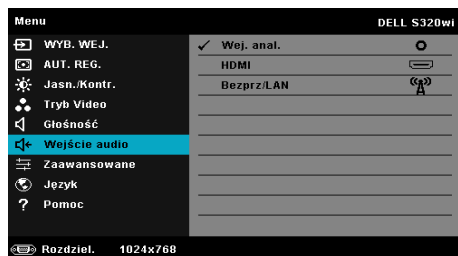

UWAGA: Należy uważać, aby nie podłączyć liniowego sygnału wejścia do portu mikrofonu. Może to spowodować zakłócenia z głośników, wynikające z blokowania i zniekształcenia sygnału audio.

ZAAWANSOWANE

Menu Ustawienia zaawansowane umożliwia zmianę ustawień **Obraz**, **Wyświetlacz**, **Projektor**, **LAN**, **Bezprzewodowa**, **Menu**, **Mocy**, **Interaktywny** i **Informacje**.

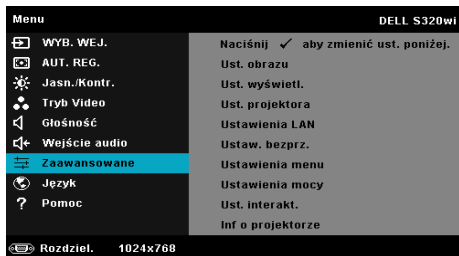

UST. OBRAZU (W TRYBIE PC)—Wybierz i naciśnij [F4] w celu uaktywnienia ustawień obrazu. Menu ustawień obrazu udostępnia następujące opcje:

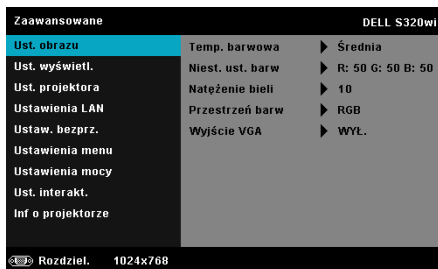

TEMP. BARWOWA—Umożliwia regulację temperatury kolorów. W wyższych temperaturach kolory ekranu wyglądają chłodniej a w niższych cieplej. Podczas regulacji wartości w menu **Regul. Kolorów**, uaktywniony zostanie tryb Własne. Wartości są zapisywane w trybie Własne.

NIEST. UST. BARW—Umożliwia ręczną regulację kolorów czerwonego, zielonego i niebieskiego.

NATEŻENIE BIELI—Naciśnij [F4] i użyj oraz w celu wyświetlenia intensywności bieli.

PRZESTRZEŃ BARW—Umożliwia wybór przestrzeni barwowej. Dostępne opcje to: RGB, YCbCr i YPbPr.

WYJŚCIE VGA—Wybór Wł lub Wył dla funkcji wyjścia VGA w celu przejścia projektora do stanu wstrzymania. Domyślne ustawienie to Wył.



UWAGA: Jeśli regulowane są ustawienia **Temp. barwowa**, **Niest. ust. barw** i **Natężenie bieli**, projektor automatycznie przełączy się na tryb **Własne**.

UST. OBRAZU (W TRYBIE VIDEO)—Wybierz i naciśnij w celu uaktywnienia ustawień obrazu. Menu ustawień obrazu udostępni następujące opcje:

Zaawansowane	DELL S320wi	
Ust. obrazu	Temp. barwowa	▶ Średnia
Ust. wyświetl.	Niest. ust. barw	▶ R: 50 G: 50 B: 50
Ust. projektora	Nasylenie	▶ 50
Ustawienia LAN	Ostrość	▶ 50
Ustaw. bezprz.	Barwa	▶ 50
Ustawienia menu	Natężenie bieli	▶ 10
Ustawienia mocy	Przestrzeń barw	▶ RGB
Ust. interakt.	Wyjście VGA	▶ WYŁ.
Inf o projektorze		
Rozdziel. 1024x768		

TEMP. BARWOWA—Umożliwia regulację temperatury kolorów. W wyższych temperaturach kolory ekranu wyglądają chłodniej a w niższych cieplej. Podczas regulacji wartości w menu **Regul. Kolorów**, uaktywniony zostanie tryb **Własne**. Wartości są zapisywane w trybie **Własne**.

NIEST. UST. BARW—Umożliwia ręczną regulację kolorów czerwonego, zielonego i niebieskiego.

NASYCENIE—Umożliwia regulację źródła video z obrazu czarno-białego do całkowicie nasyconego koloru. Naciśnij w celu zwiększenia liczby kolorów obrazu i w celu zmniejszenia liczby kolorów obrazu.

OSTROŚĆ—Naciśnij , aby zwiększyć ostrość i w celu zmniejszenia ostrości.

BARWA—Naciśnij , aby zwiększyć poziom zieleni obrazu i w celu zmniejszenia poziomu zieleni obrazu (dostępne wyłącznie dla NTSC).

NATĘŻENIE BIELI—Naciśnij i użyj oraz w celu wyświetlenia intensywności bieli.

PRZESTRZEŃ BARW—Umożliwia wybór przestrzeni barwowej. Dostępne opcje to: RGB, YCbCr i YPbPr.

WYJŚCIE VGA—Wybierz **Wł.** lub **Wył.** dla funkcji wyjścia VGA w celu przejścia projektora do stanu oczekiwania. Domyślne ustawienie to **Wył.**



UWAGA:

- 1 Jeśli regulowane są ustawienia **Temp. barwowa**, **Niest. ust. barw**, **Nasycenie**, **Ostrość**, **Barwa** i **Natężenie bieli**, projektor automatycznie przełączy się na tryb **Własne**.
- 2 **Nasycenie**, **Ostrość** i **Barwa**, są dostępne wyłącznie, gdy źródła wejścia to Composite lub S-Video.

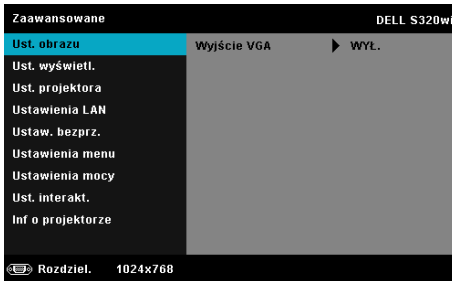

UST. OBRAZU (BRAK WYB. WEJ.)—Wybierz i naciśnij  w celu uaktywnienia ustawień obrazu. Menu ustawień obrazu udostępnia następujące opcje:





WYJŚCIE VGA—Wybierz **Wł.** lub **Wył.** dla funkcji wyjścia VGA w celu przejścia projektora do stanu oczekiwania. Domyślne ustawienie to **Wył.**.

UST. WYŚWIETL. (W TRYBIE PC)—Wybierz i naciśnij  w celu uaktywnienia ustawień wyświetlania. Menu ustawień wyświetlania udostępnia następujące opcje:



POZYCJA POZIOMA—Naciśnij , aby przenieść obraz w prawo i  w celu przeniesienia obrazu w lewo.

POZYCJA PIONOWA—Naciśnij , aby przenieść obraz w górę i  w celu przeniesienia obrazu w dół.

CZĘSTOTLIWOŚĆ—Umożliwia zmianę częstotliwości odświeżania obrazu w celu dostosowania jej do częstotliwości odświeżania karty graficznej komputera. Jeżeli widać pionową migającą falę, użyj funkcji Częstotliwość, aby zminimalizować paski. Jest to regulacja powierzchniowa.

DOPASOWANIE—Ta opcja służy do synchronizacji fazy sygnału wyświetlacza z kartą graficzną. Jeżeli obraz jest niestabilny lub miga, należy go skorygować przy użyciu funkcji Dopasowanie. Jest to dokładna regulacja.

WSPÓŁCZ. KSZTAŁTU—Umożliwia wybór współczynnika kształtu w celu regulacji wyglądu obrazu. Dostępne opcje to: Oryg., 16:9 i 4:3.



•Oryg. - Wybierz Oryg., aby utrzymać współczynnik kształtu obrazu projektora według źródła wejścia.

•16:9 - Przeskalowanie źródła wejścia w celu dopasowania do szerokości ekranu w celu projekcji obrazu ekranowego 16:9.

•4:3 - Przeskalowanie źródła wejścia w celu dopasowania do ekranu i projekcji obrazu 4:3.





POWIĘKSZENIE—Naciśnij  i  w celu powiększenia i widoku obrazu.



Wyreguluj skalę obrazu naciskając  lub  i naciśnij  w celu uzyskania widoku wyłącznie na pilocie zdalnego sterowania.



NAWIGACJA ZOOM—Naciśnij , aby uaktywnić menu Nawigacja zoom menu..

Użyj , , ,  do nawigacji na ekranie projekcji.

WYŚWIETLACZ 3D—Wybierz Wł., aby uruchomić funkcję Wyświetlacza 3D (domyślne ustawienie to Wył.).



UWAGA:

1. Aby utworzyć wrażenie 3D, potrzebnych będzie kilka innych komponentów, takich jak:
 - a Komputer/Laptop z sygnałem wyjścia 120 Hz i z kartą graficzną z poczwórnym buforem.
 - b "Aktywne" okulary 3D z DLP Link™.

- c Treść 3D. Patrz "Uwaga 4".
 - d Odtwarzacz 3D. (Przykład: Odtwarzacz stereoskopowy...)
2. Włącz funkcję 3D, gdy spełnione są wymienione poniżej warunki:
 - a Komputer/Laptop z kartą graficzną, zapewniającą wyjście sygnału 120Hz przez kabel VGA lub HDMI.
 - b Wprowadzanie zestawu treści 3D przez Video i S-Video.
 3. "Gdy projector wykryje jedno z określonych powyżej wejść, wybór Wyświetlacz 3D" zostanie włączony wyłącznie w opcji "Ust. wyświetl. menu Zaawansowane".
 4. Obsługa 3D i częstotliwość odświeżania są następujące:
 - a VGA/HDMI 1280 x 720, 1024 x 768 i 800 x 600 przy 120 Hz
 - b Composite/S-Video przy 60 Hz
 - c Component 480i i 576i
 5. Zalecany sygnał VGA dla komputera laptop, to wyjście Tryb pojedynczy (Tryb podwójny nie jest zalecany).

FORMAT 3D—Umożliwia wybór formatu 3D. Dostępne opcje to: Obok siebie, Ob. siebie - Peł., Sekwencja klatek, Sekwencja pół, Góra/Dół i Góra/Dół - Peł.

ODWRÓCONA SYNCHRONIZACJA 3D—Jeśli widoczny jest dyskretny lub nakładający się obraz, po nałożeniu okularów DLP 3D, może być konieczne wykonanie funkcji 'Odwroć', aby uzyskać najlepsze dopasowanie sekwencji obraz w lewo/w prawo w celu uzyskania prawidłowego obrazu. (Dla okularów DLP 3D)

UST. WYŚWIETL. (W TRYBIE VIDEO)—Wybierz i naciśnij  w celu uaktywnienia ustawień wyświetlania. Menu ustawień wyświetlania udostępnia następujące opcje:

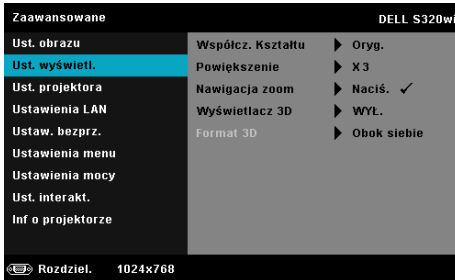



WSPÓŁCZ. KSZTAŁTU—Umożliwia wybór współczynnika kształtu w celu regulacji wyglądu obrazu. Dostępne opcje to: Oryg., 16:9 i 4:3.

- Oryg. - Wybierz Oryg., aby utrzymać współczynnik kształtu obrazu projektora zgodny ze źródłem wejścia.
- 16:9 - Przeskalowanie źródła wejścia w celu dopasowania do szerokości ekranu w celu projekcji obrazu ekranowego 16:9.
- 4:3 - Przeskalowanie źródła wejścia w celu dopasowania do ekranu i projekcji obrazu 4:3.





POWIĘKSZENIE—Naciśnij  i  w celu powiększenia i widoku obrazu.



Wyreguluj skalę obrazu naciskając  lub  i naciśnij  w celu uzyskania widoku wyłącznie na pilocie zdalnego sterowania.



NAWIGACJA ZOOM—Naciśnij , aby uaktywnić menu **Nawigacja zoom** menu..

Użyj , , ,  do nawigacji na ekranie projekcji.

WYŚWIETLACZ 3D—Wybierz Wł., aby uruchomić funkcję Wyświetlacza 3D (domyślne ustawienie to Wyl.).

 **UWAGA:**

1. Aby stworzyć efekt 3D, wymaganych jest kilka innych komponentów, takich jak:
 - a Komputer/Laptop z sygnałem wyjścia 120 Hz i z kartą graficzną z poczwórnym buforem.

- b "Aktywne" okulary 3D z DLP Link™.
 - c Treść 3D. Patrz "Uwaga 4".
 - d Odtwarzacz 3D. (Przykład: Odtwarzacz stereoskopowy...)
2. Włącz funkcję 3D, gdy spełnione są wymienione poniżej warunki:
 - a Komputer/Laptop z kartą graficzną, zapewniającą wyjście sygnału 120Hz przez kabel VGA lub HDMI.
 - b Wprowadzanie zestawu treści 3D przez Video i S-Video.
 3. "Gdy projector wykryje jedno z określonych powyżej wejść, wybór Wyświetlacz 3D" zostanie włączony wyłącznie w opcji "Ust. wyświetl. menu Zaawansowane".
 4. Obsługa 3D i częstotliwość odświeżania są następujące:
 - a VGA/HDMI 1280 x 720, 1024 x 768 i 800 x 600 przy 120 Hz
 - b Composite/S-Video przy 60 Hz
 - c Component 480i i 576i
 5. Zalecany sygnał VGA dla komputera laptop, to wyjście Tryb pojedynczy (Tryb podwójny nie jest zalecany).

FORMAT 3D—Umożliwia wybór formatu 3D. Dostępne opcje to: Obok siebie, Ob. siebie - Peł., Sekwencja klatek, Sekwencja pól, Góra/Dół i Góra/Dół - Peł.

ODWRÓCONA SYNCHRONIZACJA 3D—Jeśli widoczny jest dyskretny lub nakładający się obraz, po nałożeniu okularów DLP 3D, może być konieczne wykonanie funkcji 'Odwroć', aby uzyskać najlepsze dopasowanie sekwencji obraz w lewo/w prawo w celu uzyskania prawidłowego obrazu. (Dla okularów DLP 3D)

UST. PROJEKTORA—Wybierz i naciśnij w celu uaktywnienia ustawień projektora. Menu ustawień projektora udostępnia następujące opcje:

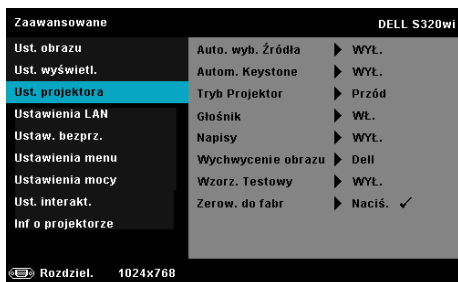

AUTO. WYB. ŹRÓDŁA—Wybór **WYŁ.** (domyślne) powoduje blokadę bieżącego sygnału wejścia. Po naciśnięciu przycisku **Źródło**, gdy tryb **Auto. wyb. Źródła** jest ustawiony na **WYŁ.**, można ręcznie wybrać sygnał wejścia. Wybierz **WŁ.** w celu automatycznego wykrycia dostępnych sygnałów wejścia. Po naciśnięciu przycisku **Source** przy włączonym monitorze, automatycznie wyszuka on następny dostępny sygnał wejścia.

AUTOM. KEYSTONE—Wybierz **WŁ.**, aby automatycznie wyregulować zniekształcenia obrazu spowodowane nachyleniem projektora.

TRYB PROJEKTOR—Umożliwia wybór trybu projektora, w zależności od sposobu montażu projektora.

- Projekcja z tyłu - Biurko - Projektor odwraca obraz, aby mógł być wyświetlany zza półprzezroczystego ekranu.
- Projekcja z tyłu - Montaż sufitowy - Projektor odwraca i przekręca obraz górą w dół. Dzięki temu możliwe jest wyświetlanie obrazu zza półprzezroczystego ekranu za pomocą projektora zamontowanego na ścianie.
- Projekcja z przodu - Biurko - Jest to opcja domyślna.
- Projekcja z przodu - Montaż sufitowy - Projektor obraca obraz górą w dół, w celu projekcji obrazu przy projektorze zamontowanym na ścianie.

GŁOŚNIK—Wybierz **WŁ.** w celu włączenia głośnika. Wybierz **WYŁ.** w celu wyłączenia głośnika.

NAPISY—Wybierz **Wł.**, aby włączyć ukryte napisy i uaktywnić menu ukrytych napisów. Wybierz odpowiednią opcję ukrytych napisów: CC1, CC2, CC3 i CC4.

 **UWAGA:**



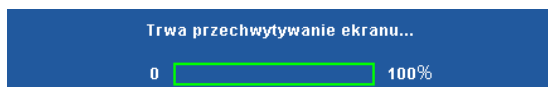

1. Opcja napisów jest dostępna wyłącznie dla NTSC.
2. Ukryte napisy można włączyć jedynie przez wejścia S-Video i Composite Video.

WYCHWYCENIE OBRAZU—Domyślną tapetą jest logo Dell. Można również wybrać opcję **Przechwyć ekran** w celu przechwycenia ekranu wyświetlacza. Na ekranie pokazany zostanie następujący komunikat.



 **UWAGA:** W celu przechwycenia pełnego ekranu należy sprawdzić, czy rozdzielczość sygnału wejścia podłączonego do projektora wynosi 1024 x 768.

WZORZ. TESTOWY—Wzorz. Testowy jest używany do sprawdzania ostrości i rozdzielczości.

Można włączyć lub wyłączyć **Wzorz. Testowy**, poprzez wybranie **Wyl. 1** lub **2**. Można także przywołać Wzorz. Testowy 1, naciskając i przytrzymując równocześnie przez 2 sekundy przyciski  i  na panelu sterowania. Można także przywołać wzorzec testowy 2 naciskając i przytrzymując równocześnie przyciski  i  na panelu sterowania przez 2 sekundy.

Wzorz. Testowy 1:

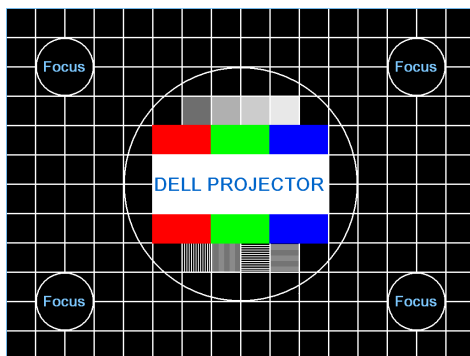

Wzorz. Testowy 2:

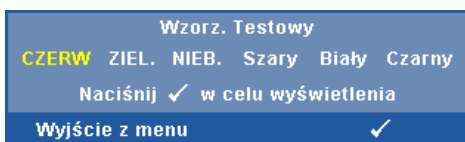

ZEROW. DO FABR—Wybierz i naciśnij ✓, aby zresetować wszystkie ustawienia do ich domyślnych wartości fabrycznych. Pojawi się pokazany poniżej komunikat ostrzeżenia:

Zerowanie do domyślnych ustawień fabrycznych

Zresetuj ustawienia obejmujące obydwa źródła obrazu komputerowego i źródło Video.

USTAWIENIA LAN—Wybierz i naciśnij ✓ w celu uaktywnienia ustawień LAN. Menu ustawień LAN udostępnia następujące opcje:



WIRELESS LAN —Wybierz **Włącz** w celu uaktywnienia funkcji Wireless LAN i.

DHCP—Jeśli w sieci, do której jest podłączony projektor istnieje serwer DHCP, adres IP będzie nadawany automatycznie, po wybraniu włączenia DHCP. Jeśli DHCP jest wyłączone należy ręcznie ustawić adres IP, maskę podsieci i bramę. Użyj i do wyboru liczb adresu IP, maski podsieci i bramy. Wprowadź Enter w celu potwierdzenia każdej liczby, a następnie użyj i w celu ustawienia następnego elementu.

ADRES IP—Automatyczne lub ręczne przydzielenie adresu IP projektorowi podłączonemu do sieci.

MASKA PODSIECI—Konfiguracja Maski podsieci połączenia sieciowego.

BRAMA—Aby skonfigurować go ręcznie, sprawdź adres bramy u administratora sieci/systemu.

DNS—Aby skonfigurować go ręcznie, sprawdź adres IP serwera DNS u administratora sieci/systemu.

ZAPISZ—Naciśnij , aby zapisać wykonane zmiany konfiguracji sieci.



UWAGA:

1. Użyj przycisku i do wyboru Adres IP, Maska podsieci, Brama, DNS i Zapisz.
2. Naciśnij przycisk , aby wprowadzić Adres IP, Maska podsieci, Brama lub DNS ustawić wartość. (Wybrana opcja jest podświetlana na niebiesko)
 - a Użyj przycisku i do wyboru opcji.
 - b Użyj przycisku i do ustawienia wartości.
 - c Po zakończeniu ustawień, naciśnij przycisk w celu opuszczenia ustawień.
3. Po ustawieniu Adres IP, Maska podsieci, Brama i DNS, wybierz **Zapisz** i naciśnij przycisk w celu zapisania ustawień.
4. Po wybraniu **Zapisz** bez naciskania przycisku **Enter**, system zachowa oryginalne ustawienia.

ZEROWANIE—Naciśnij , aby wyzerować konfigurację sieci.

USTAW. BEZPRZ.—Wybierz i naciśnij  w celu uaktywnienia ustawień połączenia bezprzewodowego. Menu ustawień połączenia bezprzewodowego udostępnia następujące opcje:



BEZPRZEWODOWA—Projektor zainstalował klucz połączenia bezprzewodowego, ta opcja to **Podłącz.**

SERWERA DHCP—Umożliwia włączenie serwera DHCP połączenia bezprzewodowego.

POCZĄTKOWY ADRES IP—Automatyczny lub ręczny przydział początkowego adresu IP serwera DHCP dla projektora połączonego z siecią bezprzewodową.

KOŃCOWY ADRES IP—Automatyczny lub ręczny przydział końcowego adresu IP serwera DHCP dla projektora połączonego z siecią bezprzewodową.





MASKA PODSIECI—Konfiguracja maski podsieci połączenia bezprzewodowego.

BRAMA—Aby skonfigurować go ręcznie, sprawdź adres bramy u administratora sieci/systemu.

DNS—Aby skonfigurować go ręcznie, sprawdź adres IP serwera DNS u administratora sieci/systemu.

ZAPISZ—Naciśnij , aby zapisać wykonane zmiany konfiguracji połączenia bezprzewodowego.

UWAGA:

1. Użyj przycisku  i  do wyboru Adres IP, Maski podsieci, Bramy, DNS i Zapisz.
2. Naciśnij przycisk , aby wprowadzić Adres IP, Maskę podsieci, Bramę lub DNS, aby ustawić wartość. (Wybrana opcja jest podświetlana na niebiesko)
 - a Użyj przycisk  i  do wyboru opcji.

- b Użyj przycisku i do ustawienia wartości.
 - c Po zakończeniu ustawień, naciśnij przycisk w celu opuszczenia ustawień.
3. Po ustawieniu Adres IP, Maska podsieci, Brama i DNS, wybierz **Zapisz** i naciśnij przycisk w celu zapisania ustawień.
 4. Po wybraniu **Zapisz** bez naciskania przycisku **Enter**, system zachowa oryginalne ustawienia.

ZEROWANIE—Naciśnij , aby wyzerować konfigurację sieci bezprzewodowej.

USTAWIENIA MENU—Wybierz i naciśnij w celu uaktywnienia ustawień menu. Ustawienia menu składają się z następujących opcji:

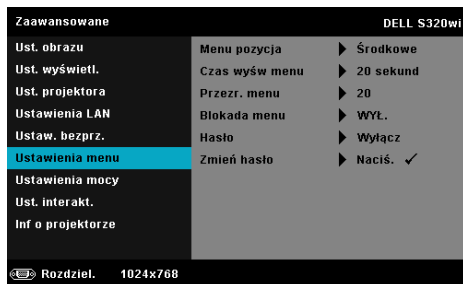

MENU POZYCJA—Umożliwia zmianę pozycji menu OSD na ekranie.

CZAS WYŚWIETL. MENU—Umożliwia dopasowanie czasu zakończenia wyświetlania menu OSD. Domyślnie, OSD przestaje być wyświetlane po 20 sekundach braku aktywności.

PRZEŻR. MENU—Wybierz w celu zmiany poziomu przezroczystości tła OSD.

BLOKADA MENU—Wybierz **Wł.**, aby włączyć funkcję Blokada menu i ukryć menu OSD. Wybierz **Wył.** w celu wyłączenia funkcji Blokada menu. Aby wyłączyć funkcję Blokada menu i w celu zakończenia wyświetlania OSD, naciśnij przycisk **Menu** w panelu sterowania lub na pilocie zdalnego sterowania, na 15 sekund, a następnie wyłącz funkcję.

HASŁO—Po włączeniu opcji Zabezpieczenie hasłem, pojawi się ekran Zabezpieczenie hasłem z poleceniem podania hasła po podłączeniu wtyczki do gniazda zasilania i włączeniu zasilania projektora. Domyślnie, funkcja ta nie jest dostępna. Funkcję tą można włączyć

poprzez wybranie **Włącz**. Jeśli hasło zostało ustawione wcześniej, wprowadź najpierw hasło i wybierz tę funkcję. Funkcja zabezpieczenia hasłem zostanie uaktywniona przy następnym włączeniu projektora. Jeśli funkcja ta zostanie uaktywniona, pojawiać się będzie polecenie wprowadzenia hasła przy każdym włączeniu projektora:

1 Wymaganie pierwszego wprowadzenia hasła:

- a Przejdź do **Ustawienia menu**, naciśnij , a następnie wybierz **Hasło**, aby włączyć ustawienia hasła.

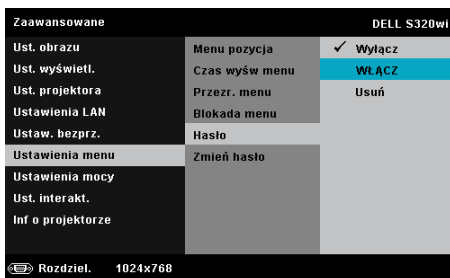

- b Włączenie funkcji Hasło spowoduje wyświetlenie ekranu pomocniczego. Wprowadź na ekranie 4-cyfrowy numer i naciśnij .

Ekran hasła S320

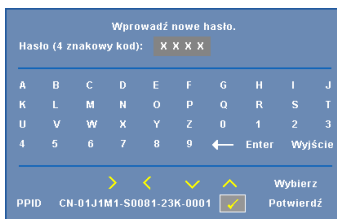

Ekran hasła S320wi

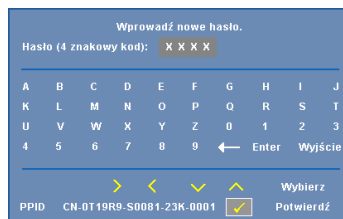

- c W celu potwierdzenia, wprowadź ponownie hasło.
- d Jeśli weryfikacja hasła powiedzie się, można wznowić dostęp do funkcji projektora i jego narzędzi.
- 2 Po wprowadzeniu nieprawidłowego hasła, można je będzie wprowadzić jeszcze dwa razy. Po trzeciej nieprawidłowej próbie, projektor wyłączy się automatycznie.

 **UWAGA:** Po zapomnieniu hasła należy się skontaktować z firmą DELL™ lub wykwalifikowanym personelem serwisu.

- 3 Aby wyłączyć funkcję hasła, wybierz opcję **Wylącz**, w celu zamknięcia funkcji.
- 4 W celu usunięcia hasła, wybierz opcję **Usuń**.

ZMIEN HASŁO—Wprowadź oryginalne hasło. Następnie, wprowadź nowe hasło i ponownie potwierdź nowe hasło.

Ekran zmiany hasła S320

Ekran zmiany hasła S320wi

Wprowadź oryginalne hasło.

Hasło (4 znakowy kod): X X X X

A	B	C	D	E	F	G	H	I	J
K	L	M	N	O	P	Q	R	S	T
U	V	W	X	Y	Z	0	1	2	3
4	5	6	7	8	9	←	Enter	Wyjście	

> < ✓ ▲ Wybierz
PPID CN-01J1M1-S0081-23K-0001 Potwierdź

Wprowadź oryginalne hasło.

Hasło (4 znakowy kod): X X X X

A	B	C	D	E	F	G	H	I	J
K	L	M	N	O	P	Q	R	S	T
U	V	W	X	Y	Z	0	1	2	3
4	5	6	7	8	9	←	Enter	Wyjście	

> < ✓ ▲ Wybierz
PPID CN-0T19R9-S0081-23K-0001 Potwierdź

Wprowadź nowe hasło.

Hasło (4 znakowy kod): X X X X

A	B	C	D	E	F	G	H	I	J
K	L	M	N	O	P	Q	R	S	T
U	V	W	X	Y	Z	0	1	2	3
4	5	6	7	8	9	←	Enter	Wyjście	

> < ✓ ▲ Wybierz
PPID CN-01J1M1-S0081-23K-0001 Potwierdź

Wprowadź nowe hasło.

Hasło (4 znakowy kod): X X X X

A	B	C	D	E	F	G	H	I	J
K	L	M	N	O	P	Q	R	S	T
U	V	W	X	Y	Z	0	1	2	3
4	5	6	7	8	9	←	Enter	Wyjście	

> < ✓ ▲ Wybierz
PPID CN-0T19R9-S0081-23K-0001 Potwierdź

Wprowadź ponownie nowe hasło.

Hasło (4 znakowy kod): X X X X

A	B	C	D	E	F	G	H	I	J
K	L	M	N	O	P	Q	R	S	T
U	V	W	X	Y	Z	0	1	2	3
4	5	6	7	8	9	←	Enter	Wyjście	

> < ✓ ▲ Wybierz
PPID CN-01J1M1-S0081-23K-0001 Potwierdź

Wprowadź ponownie nowe hasło.

Hasło (4 znakowy kod): X X X X

A	B	C	D	E	F	G	H	I	J
K	L	M	N	O	P	Q	R	S	T
U	V	W	X	Y	Z	0	1	2	3
4	5	6	7	8	9	←	Enter	Wyjście	

> < ✓ ▲ Wybierz
PPID CN-0T19R9-S0081-23K-0001 Potwierdź

USTAWIENIA MOCY—Wybierz i naciśnij w celu uaktywnienia ustawień zasilania. Menu ustawień zasilania udostępni następujące opcje:

Zaawansowane	DELL S320wi
Ust. obrazu	Szybkie wyłączenie ▶ WYL.
Ust. wyświetl.	Oszcz. Energii ▶ 120 min
Ust. projektora	W czasie oczekiwania ▶ Wyt. poł. bezprz.
Ustawienia LAN	Tryb lampy ▶ Normalny
Ustaw. bezprz.	Zer. cz. pracy lam. ▶ Naciś. ✓
Ustawienia menu	
Ustawienia mocy	
Ust. interakt.	
Inf o projektorze	

Ⓜ Rozdziel. 1024x768

SZYBKE WYŁĄCZENIE—Wybierz **Wł.** , aby wyłączyć projektor przy pojedynczym naciśnięciu przycisku Zasilanie. Ta funkcja umożliwia szybkie wyłączenie zasilania projektora przy zwiększonych obrotach wentylatora. Lekko zwiększone zakłócenia akustyczne podczas szybkiego wyłączenia zasilania.



UWAGA: Przed ponownym włączeniem projektora, zaczekaj 60 sekund na ustabilizowanie się temperatury wewnętrznej. Próba natychmiastowego włączenia nie powiedzie się, uruchomienie potrwa dłużej. W celu ustabilizowania temperatury wewnętrznej, wentylator chłodzący będzie działał z pełną szybkością przez około 30 sekund.

OSZCZ. ENERGII—Domyślnie, projektor jest ustawiony na przechodzenie do trybu oszczędzania energii po 120 minutach braku aktywności. Na 60 sekund przed przełączeniem do trybu oszczędzania energii, na ekranie pokaże się komunikat z ostrzeżeniem. Naciśnij dowolny przycisk w czasie odliczania, aby zatrzymać tryb oszczędzania energii.

Można także ustawić inny okres opóźnienia, aby przejść do trybu oszczędzania energii. Czas opóźnienia oznacza czas oczekiwania projektora, gdy nie ma sygnału wejścia.

Jeśli w czasie opóźnienia nie zostanie wykryty sygnał wejścia, nastąpi automatyczne wyłączenie projektora. W celu włączenia projektora naciśnij przycisk Zasilanie.

W CZASIE OCZEKIWANIA—Wybierz **Wł. pol. bezprz.** lub **Wył.** w celu ustawienia włączenia/wyłączenia modułu Bezprzewodowa/LAN, gdy projektor znajduje się w stanie oczekiwania (domyślne ustawienie to wyłączenie sieci bezprzewodowej).

TRYB LAMPY—Umożliwia wybór pomiędzy trybem **Normalny** lub **ECO** albo **Dynam.**

W trybie Normalny działania wykonywane są pełną mocą. Tryb ECO działa przy niższych poziomach mocy, co może wydłużyć żywotność lampy, wyciszyć działanie i przyciemnić wyjście obrazu na ekranie.

DYNAM.—Wybierz i naciśnij  w celu uaktywnienia funkcji uwzględnienia obrazu.

ZER. CZ. PRACY LAM.—Naciśnij  i wybierz opcję **Potwierdź** w celu wyzerowania godzin lampy.

UST. INTERAKT.—Wybierz i naciśnij w celu uaktywnienia Ust. interakt. Menu Ust. interakt. udostępnia następujące opcje:

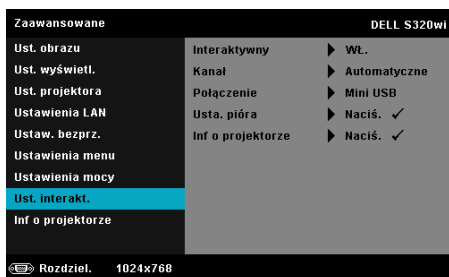

 **UWAGA:** Aby korzystać z funkcji Interaktywny, projektor S320 należy zainstalować z zestawem modułu interaktywnego. Sprawdź "Instalacja opcjonalnego zestawu modułu interaktywnego" na stronie 15.

INTERAKTYWNY—Domyślna opcja to **Wł.** Wybierz **Wyl.** w celu wyłączenia funkcji Interaktywne pióro.

 **UWAGA:**

1. Upewnij się, że pióro interaktywne jest podłączone. Patrz "Połączenie z piórem interaktywnym" na stronie 28.
2. Pióra interaktywne nie można używać w trybie rozszerzonym.
3. Interaktywność jest obsługiwana wyłącznie w następujących trybach wejścia: VGA i HDMI z komputera oraz Wyświetlacz bezprzewodowy, Wyświetlacz LAN lub Wyświetlacz USB.

KANAŁ—Umożliwia ustawienie wyboru kanału, jako **Automatyczne** lub **Ręcznie**.

- Automatyczne - Automatyczny wybór kanału.
- Ręcznie - Ręczny wybór kanału. Dostępnych jest łącznie 30 kanałów.

POŁĄCZENIE—Umożliwia ustawienie wyboru złącza, jako **Mini USB** lub **Bezprz/LAN**.

USTA. PIÓRA—Wybierz i naciśnij  w celu uaktywnienia ustawień Pióro. Menu ustawień Pióro udostępnia następujące opcje:



RUCH WSKAŹNIKA—Umożliwia wybór trybu Ruch wskaźnika: Normalny, Rysunek i Stabilny.

- Normalny - W trybie Normalny, naciśnięcie lewego przycisku pióra interaktywnego, może zatrzymać na chwilę pozycję wskaźnika. Ten tryb najlepiej używać z piórem interaktywnym, podobnie jak mysz, np., dla uzyskania funkcji lewego kliknięcia i funkcji dwukrotnego kliknięcia.

- Rysunek - W trybie Rysunek, pozycja może być zmieniana swobodnie, co umożliwia rysowanie. Ten tryb jest najlepszy do rysowania lub pisania na ekranie.

- Stabilny - W trybie Stabilny, naciśnij i przytrzymaj lewy przycisk interaktywnego pióra, aby ograniczyć ruchy wskaźnika do poruszania się w pionie i w poziomie. Po zwolnieniu lewego przycisku, wskaźnik może znów poruszać się swobodnie. Ten tryb jest najlepszy do rysowania na ekranie pionowych lub poziomych linii.

SZYBKOŚĆ KLIKNIĘCIA—Pozwala na ustawienie czasu pauzy myszy. Ta funkcja jest dostępna wyłącznie w trybie Normalny. Dostępne opcje to: Szybkie, Średni i Niska.

- Szybkie - Ustaw wskaźnik czasu zatrzymania ruchu wskaźnika na minimalną wielkość 0,5 sekundy.

- Średni - Ustawienie czasu zatrzymania ruchu wskaźnika na średnią wielkość 1,0 sekundy.

- Niska - Ustawienie czasu zatrzymania ruchu wskaźnika na maksymalną wielkość 1,5 sekundy

FUNKCJA USTAW—Umożliwia ustawienie funkcji przycisku Funkcja pióra interaktywnego. Dostępne opcje to: **Przełącz: Normalny/Rysunek/Stabilny**, **Adnotacja PowerPoint**, **Przełącz Windows (Alt + Tab)**, **Esc**, **Pokaż pulpit (Cmd + D)**, **Otwórz Eksplorator Windows (Cmd + E)**, **Środkowy przycisk myszy**, **Dwukrotne kliknięcie** i **Wyłącz** (Sprawdź "Używanie pióra interaktywnego" na stronie 40).

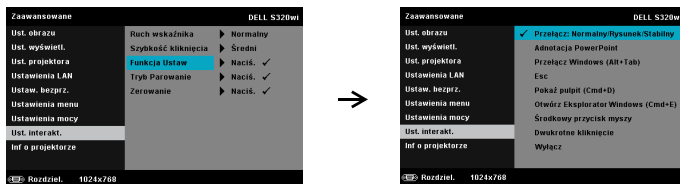

- **Przełącz: Normalny/Rysunek/Stabilny** — Przełączanie pomiędzy trybem **Normalny**, **Rysunek** i **Stabilny**.
- **Adnotacja PowerPoint** — Notatki na pokazie slajdów PowerPoint.
- **Przełącz Windows (Alt + Tab)** — Przełączanie pomiędzy oknami, działa jak skrót klawiaturowy Alt + Tab.
- **Esc** — Działa jak przycisk Esc klawiatury.
- **Pokaż pulpit (Cmd + D)** — Pokazywanie pulpitu, minimalizacja wszystkich okien.
- **Otwórz Eksplorator Windows (Cmd + E)** — Ustawienie funkcji otwierania programu Eksplorator Windows.
- **Środkowy przycisk myszy** — Ustawienie funkcji jako pokrętła przewijania myszy.
- **Dwukrotne kliknięcie** — Ustawienie funkcji jako dwukrotne kliknięcie.
- **Wyłącz** — Wyłączenie przycisku Funkcja.

TRYB PAROWANIE—Umożliwia ustawienie wyboru trybu parowania jako Otwarte lub Ustalone.

•Tryb parowanie - Po wybraniu **Otwórz**, wykonaj instrukcje ekranowe w celu ustawienia pióra interaktywnego na tryb otwarty. (Ten tryb umożliwia używanie pióra interaktywnego w dowolnym interaktywnym projektorze Dell, po skierowaniu pióra w stronę ekranu)

1. Naciśnij dowolny przycisk pióra, aby wybudzić pióro.
2. Odsuń pióro od ekranu.
3. Przytrzymaj przycisk pióra "Function (Funkcja)" oraz "Nib" przez 5 sekund w trybie otwarcia parowania, aż zamiga dwa razy zielone światło diody led.
4. Skieruj pióro w stronę ekranu.

•Tryb Ustalone - Po wybraniu Ustalone, wykonaj instrukcje ekranowe w celu dokończenia parowania pomiędzy projektorem, a piórem interaktywnym. (Ten tryb zapewnia używanie pióra interaktywnego z określonym projektorem)

1. Naciśnij dowolny przycisk pióra, aby wybudzić pióro.
2. Odsuń pióro od ekranu.
3. Przytrzymaj przycisk pióra "Funkcja" przez 5 sekund w stanie parowania, po czym zaczniesz migać zielone światło led.
4. Skieruj pióro w stronę ekranu.
5. Wybierz "Tak", aby rozpocząć parowanie.

TAK ✓

Anuluj ✓

Po wykonaniu parowania, pióro automatycznie wykonuje powiązanie z projektorem po każdym włączeniu projektora.

ZEROWANIE—Naciśnij  i wybierz opcję Potwierdź w celu wyzerowania ustawień pióra.

INF O PROJEKTORZE—Umożliwia uzyskanie widoku informacji Pióro 1 lub Pióro 2.

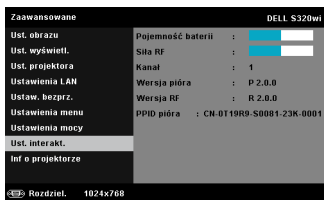
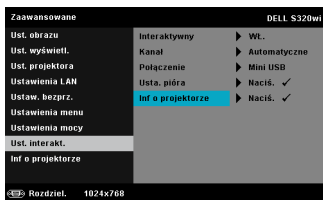

INF O PROJEKTORZE—Menu informacji pokazuje bieżące ustawienia projektora S320 lub S320wi.

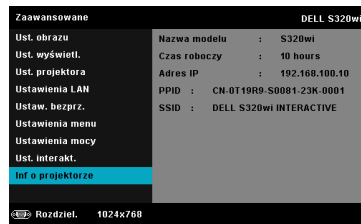
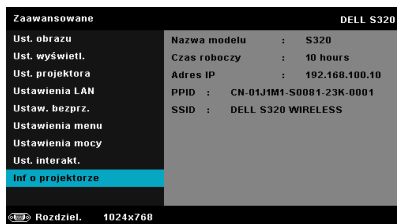

JĘZYK

Umożliwia ustawienie języka dla OSD. Naciśnij , aby uaktywnić menu Język.



POMOC

Po wykryciu problemów z projektorem, można uzyskać dostęp do menu pomocy w celu rozwiązywania problemów.

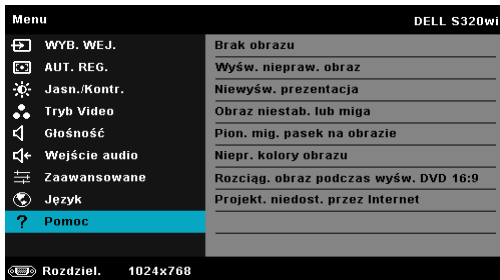

Instalacja połączenia bezprzewodowego

 **UWAGA:** Komputer musi spełniać następujące, minimalne wymagania systemowe:

System operacyjny:

- Windows
Microsoft Windows XP™ Home lub Professional Service pack 2 (zalecany 32-bitowy), Windows Vista 32-bitowy i Windows® 7 Home lub Professional 32-bitowy lub 64-bitowy
- MAC
MacBook i nowszy, MacOS 10.5 i nowszy

Minimalne wymagania sprzętowe:

- a** Intel Dual Core 1,4 MHz lub wersja wyższa
- b** Wymagane 256MB pamięci RAM, zalecane 512 MB lub więcej
- c** 10 MB wolnego miejsca na dysku twardym
- d** Karta graficzna nViDIA lub ATI z 64 MB lub więcej pamięci VRAM
- e** Adapter Ethernet (10 / 100 bps) dla połączenia Ethernet
- f** Obsługiwany adapter WLAN dla połączenia WLAN (dowolne urządzenie Wi-Fi zgodne z NDIS 802.11b lub 802.11g albo 802.11n)

Przełęczarka sieci web

Microsoft Internet Explorer 6.0 lub 7.0 (zalecane) albo 8.0, Firefox 1.5 lub 2.0 oraz Safari 3.0 i wersja nowsza

 **UWAGA:** Czynności instalacji sieci bezprzewodowej są takie same dla modeli S320 i S320wi.

Włączenie w projektorze połączenia bezprzewodowego

Aby używać projektor bezprzewodowo należy wykonać podane poniżej czynności:

- 1 Zainstaluj opcjonalny zestaw modułu bezprzewodowego (opcjonalny w S320). Patrz "Instalacja opcjonalnego zestawu modułu połączenia bezprzewodowego" na stronie 14.

 **UWAGA:** Zestaw modułu połączenia bezprzewodowego dla S320wi.

- 2 Podłącz kabel zasilający do gniazdka ściennego i naciśnij przycisk zasilania.

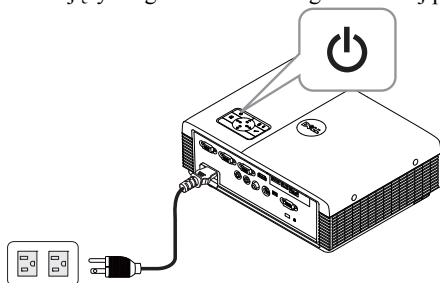

- 3 Naciśnij przycisk Menu w panelu sterowania projektora lub na pilocie zdalnego sterowania.

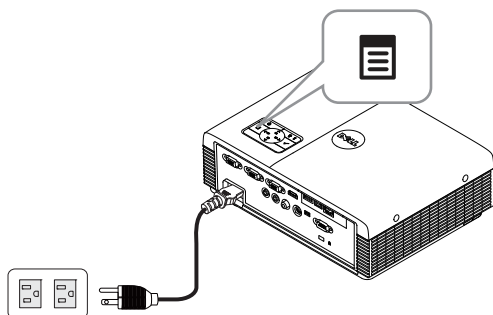

 **UWAGA:** Użyj przycisków , ,  i  do nawigacji i  do wyboru.

- 4 Uzyskaj dostęp do **WYB. WEJ.** menu, wybierz **Bezprzew./USB**, a następnie wybierz **Wyświetlacz bezprzewodowy** w podmenu. Patrz "WYB. WEJ. BEZPRZEW./USB" na stronie 52.

Pojawi się pokazany poniżej **Ekran instrukcji połączenia bezprzewodowego**:



- 5 Zanotuj **KOD LOGOWANIA, NAZWA SIECI (SSID) i ADRES IP**. Informacje te będą potrzebne do późniejszego logowania.

Instalacja w komputerze oprogramowania połączenia bezprzewodowego

Aby używać projektor bezprzewodowy należy zainstalować w systemie oprogramowanie.

- 6 Podłącz komputer do sieci bezprzewodowej **S320** lub **S320wi**.

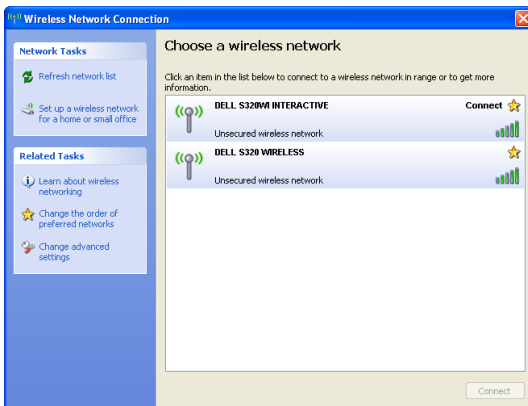



UWAGA:

- Aby było możliwe wykrycie połączenia, komputer musi być wyposażony w funkcję sieci bezprzewodowej.
- Po podłączeniu do sieci S320 lub S320wi, utracone zostaną połączenia bezprzewodowe z innymi sieciami bezprzewodowymi.



UWAGA: Pamiętaj, aby wyłączyć wszystkie proxy. (W Microsoft® Windows Vista: Kliknij **Panel sterowania** → **Opcje Internetowe** → **Połączenia** → **Ustawienia LAN**)

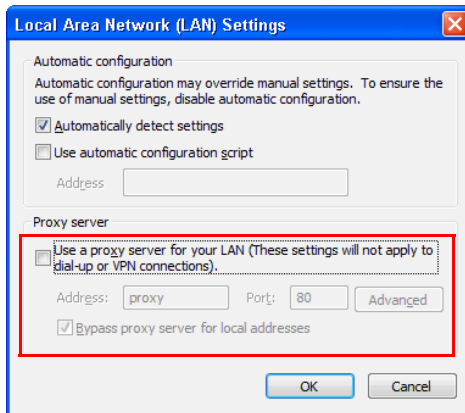

- 7 Otwórz przeglądarkę internetową. Nastąpi automatyczne przekierowanie do strony sieci web **Zarządzanie przez sieć web S320 lub S320wi**.



UWAGA: Jeśli strona sieci web nie zostanie załadowana automatycznie, wprowadź na pasku adresu przeglądarki, adres IP (domyślny adres IP to 192.168.100.10) zanotowany z ekranu projektora.

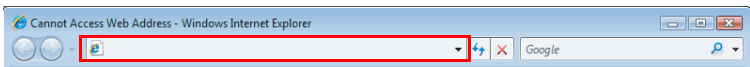

- 8 Nastąpi otwarcie strony Zarządzanie przez sieć web S320 lub S320wi. Podczas pierwszego użycia, kliknij **Pobierz**.



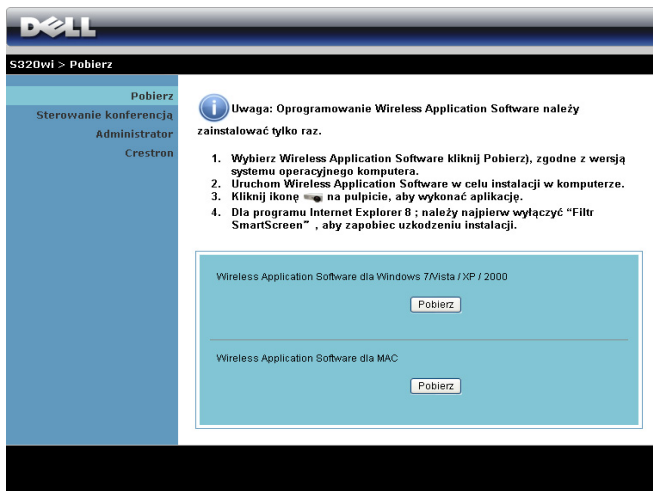

- 9 Wybierz odpowiedni system operacyjny, a następnie kliknij **Pobierz**.

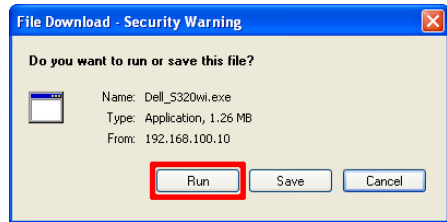

- 10 Kliknij **Uruchom**, aby kontynuować jednorazową instalację oprogramowania.



 **UWAGA:** Można wybrać zapisanie pliku i późniejszą instalację. W tym celu, kliknij **Zapisz**.

 **UWAGA:** Funkcja projekcji audio wymaga zainstalowania dodatkowego sterownika wyłącznie w Windows XP. Jeśli w komputerze nie ma zainstalowanego sterownika, na ekranie pojawi się komunikat pomocniczy, z pytaniem o instalację wymaganego sterownika. "**Sterownik projekcji audio**" można pobrać ze strony sieci web pomocy technicznej Dell, pod adresem support.dell.com.

 **UWAGA:** Jeśli nie można zainstalować aplikacji z powodu nieodpowiednich praw w komputerze należy skontaktować się z administratorem sieci.

- 11 Nastąpi uruchomienie instalacji oprogramowania. Wykonaj instrukcje ekranowe w celu dokończenia ustawień.

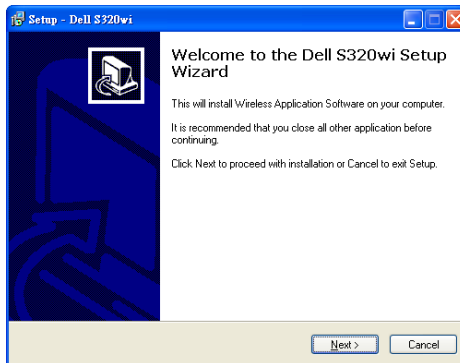

Uruchomienie aplikacji połączenia bezprzewodowego

Po zainstalowaniu nastąpi automatyczne uruchomienie aplikacji i wyszukanie połączenia bezprzewodowego S320 lub S320wi. Jeśli program nie uruchomi się automatycznie, aby uruchomić aplikację można dwukrotnie kliknąć na pulpicie ikonę

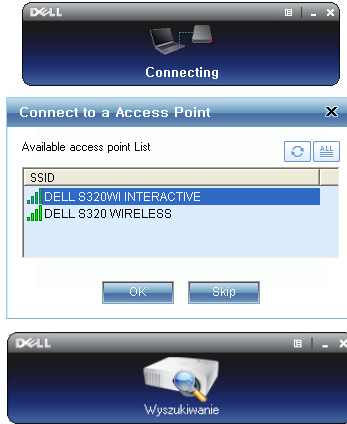

Logowanie

W celu komunikacji z projektorem, wprowadź kod logowania dostarczony w czynności 6 "Instalacja połączenia bezprzewodowego", a następnie kliknij **OK**.















 **UWAGA:** Jeśli **Adres IP** nie zostanie wykryty, wprowadź **Adres IP** wyświetlony w dolnym, lewym rogu ekranu.

 **UWAGA:** Podczas używania bezprzewodowego wyświetlacza lub wyświetlacza LAN nie należy klikać okna "**Dotyczy tylko interaktywnego pióra**" na ekranie logowania.

Zrozumienie funkcji przycisków





Po pomyślnym zalogowaniu, pojawi się następujący ekran:





	Element	Opis
1	Pasek stanu	Wyświetla IP i informacje KOD LOGOWANIA.
	 Menu	Kliknij, aby uaktywnić menu aplikacji.
	 Przycisk Minimalizuj	Kliknij, aby zminimalizować aplikację.
	 Przycisk Zamknij	Kliknij, aby opuścić aplikację.
2	Paski narzędziowe sterowania	
	 Pełny ekran	Kliknij, aby wykonać projekcję obrazu na pełnym ekranie.
	 Podział 1	Kliknij, aby wykonać projekcję obrazu w górnym, lewym rogu ekranu.
	 Podział 2	Kliknij, aby wykonać projekcję obrazu w górnym, prawym rogu ekranu.
	 Podział 3	Kliknij, aby wykonać projekcję obrazu w dolnym, lewym rogu ekranu.
	 Podział 4	Kliknij, aby wykonać projekcję obrazu w dolnym, prawym rogu ekranu.
	 Zatrzymaj	Kliknij, aby zatrzymać projekcję.
	 Pauza	Kliknij, aby wstrzymać projekcję.
 Projekcja audio	Kliknij, aby włączyć projekcję audio.	
3	Stan połączenia	
	 Ikona połączenia	Miga w trakcie projekcji.

Projekcja prezentacji

- W celu projekcji prezentacji, kliknij dowolny przycisk prezentacji .

- Aby wstrzymać prezentację, kliknij . Ikona zmieni kolor na zielony.
- Aby kontynuować prezentację, kliknij ponownie .
- Aby uzyskać projekcję audio prezentacji, kliknij .
- Aby zatrzymać prezentację, kliknij .

 **UWAGA:** W środowisku WLAN wykorzystującym połączenie 802.11g i przy braku rozciągania ekranu.

 **UWAGA:** Podczas działania w trybie prezentacji bezprzewodowej, w trybie Wyświetlacz USB lub Przeglądarka USB, komputer nie przechodzi do S1 (tryb wstrzymania) / S3 (tryb uśpienia) / S4 (tryb hibernacji).

Używanie menu

Kliknij , aby wyświetlić menu.

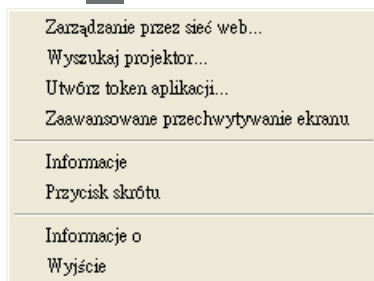

ZARZĄDZANIE PRZEZ SIĘĆ WEB—Kliknij, aby otworzyć stronę zarządzania przez sieć web. Patrz "Zarządzanie projektorem ze strony Zarządzanie przez sieć web (dla sieci bezprzewodowej)" na stronie 97.

WYSZUKAJ PROJEKTOR—Kliknij, aby wyszukać i połączyć się z projektorem bezprzewodowym.

UTWÓRZ TOKEN APLIKACJI—Kliknij, aby utworzyć token aplikacji. Patrz "Utwórz token aplikacji" na stronie 127.

ZAAWANSOWANE PRZECHWYTYWANIE EKRANU—Domyślne ustawienie to włączenie. Kliknij, aby wyłączyć zaawansowane przechwytywanie ekranu.

INFORMACJE—Kliknij, aby wyświetlić informacje o systemie wyświetlania.

PRZYCIISK SKRÓTU—Kliknij, aby wyświetlić informację o przycisku skrótu.

INFORMACJE O—Kliknij, aby wyświetlić wersję aplikacji.

WYJŚCIE—Kliknij, aby zamknąć aplikację.

Instalacja Presentation to Go (PtG)

Minimalne wymagania systemowe do instalacji PtG to:

System operacyjny:

- Windows

Microsoft Windows XP™ Home lub Professional Service pack 2/3 (zalecany 32-bitowy), Windows® Vista 32-bitowy lub Windows® 7 Home lub Professional (zalecany 32-bitowy lub 64-bitowy)

- Office 2003 lub Office 2007



UWAGA: Czynności instalacji Presentation to Go (PtG) są takie same dla modeli S320 i S320wi.

Aby używać Przeglądarkę USB należy wykonać podane poniżej czynności:

- 1 Instalacja opcjonalnego zestawu modułu bezprzewodowego. Patrz "Instalacja opcjonalnego zestawu modułu połączenia bezprzewodowego" na stronie 14.



UWAGA: Zestaw modułu połączenia bezprzewodowego dla S320wi (opcjonalny w S320).

- 2 Podłącz pamięć flash USB do projektora.



UWAGA:

- Obsługa wyłącznie zdjęć w formacie JPEG o wielkości 10 MB x 40 M pikseli.
- Konwerter PtG może wykonać konwersję plików PowerPoint do plików PtG. Patrz "Używanie programu PtG Converter" na stronie 89.
- Program "PtG Converter - Lite", można pobrać na stronie pomocy technicznej sieci Dell, pod adresem: support.dell.com.

- 3 W menu WYB. WEJ., wybierz Bezprzew./USB, a następnie w podmenu wybierz Przeglądarka USB. Patrz "WYB. WEJ. BEZPRZEW./USB" na stronie 52.



UWAGA: Po wyłączeniu funkcji Wireless LAN i, przejdź do menu **Ustawienia LAN**, wybierz opcję **"Włącz"** w **"Wireless LAN i"** w celu ponownego uaktywnienia funkcji Wireless LAN i.

Przeglądarka PtG

Po uzyskaniu gotowości, system uruchomi tę stronę.



Przeglądarka zdjęć

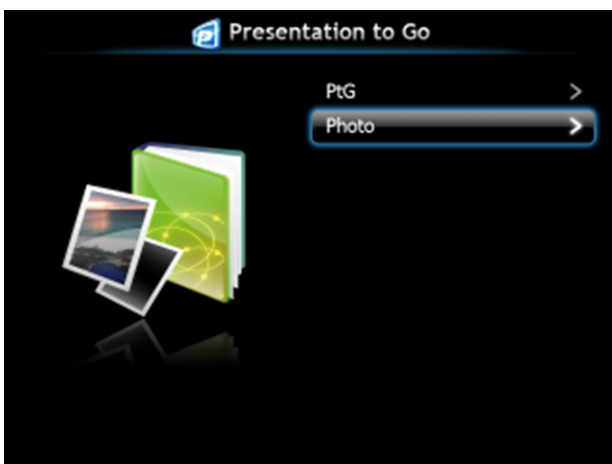

Wprowadzenie do funkcji PtG/Zdjęcia

Wyświetlanie prawidłowych plików PtG i plików zdjęć zapisanych na dysku USB.

 **UWAGA:** Jeśli wykryty zostanie tylko jeden dysk, system pominie tę czynność.

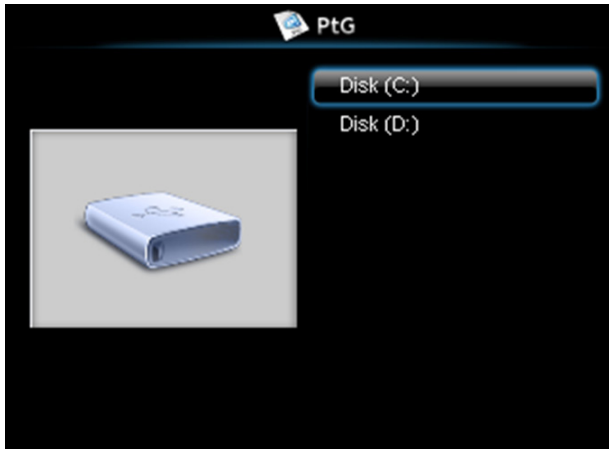

Przegląd PtG



Przegląd zdjęć

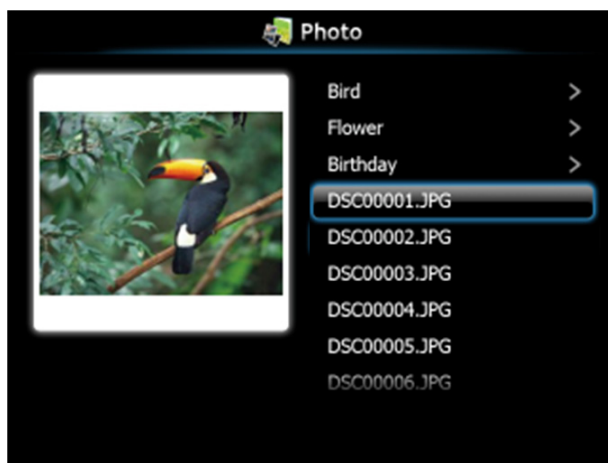

UWAGA: Obsługa 14 języków formatów nazw plików ze zdjęciami (Język: Angielski, Holenderski, Francuski, Niemiecki, Włoski, Japoński, Koreański, Polski, Portugalski, Rosyjski, Uproszczony Chiński, Hiszpański, Szwedzki i Tradycyjny Chiński).

Opis przycisków

Użyj do wyboru przycisków **w górę**, **w dół** i **w lewo**, do nawigacji oraz przycisku w panelu sterowania projektora lub na pilocie zdalnego sterowania.

Przycisk	W górę <input type="checkbox"/>	W dół <input checked="" type="checkbox"/>	W lewo <input type="checkbox"/>	Prawa <input type="checkbox"/>	Enter <input checked="" type="checkbox"/>
Funkcja PtG	W górę	W dół	Cofnij	Brak funkcji	Enter
Odtwarzanie PtG	Poprzednia strona	Następna strona	Cofnij	Brak funkcji	Następna pauza
Funkcja zdjęć	W górę	W dół	Cofnij	Brak funkcji	Enter
Odtwarzanie zdjęć	Poprzednia strona	Następna strona	Cofnij	Brak funkcji	Brak funkcji

UWAGA: Po przejściu do menu OSD podczas używania PtG, nie będzie działać nawigacja PtG przyciskami w górę, w dół i w lewo.

Instalacja w komputerze programu PtG Converter

Wykonaj instrukcje ekranowe w celu dokończenia ustawień.

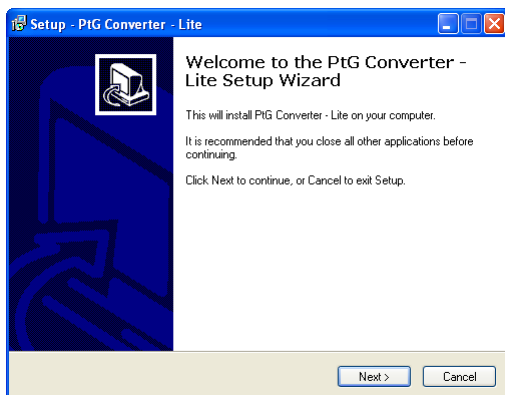

 **UWAGA:** Program "PtG Converter - Lite" można pobrać na stronie sieci web pomocy technicznej Dell, pod adresem **support.dell.com**.

Używanie programu PtG Converter

- 1 W celu uruchomienia aplikacji uruchom "PtG Converter - Lite.exe" lub kliknij dwukrotnie ikonę  na pulpicie.



- 2 Kliknij , aby wybrać plik PowerPoint i uruchomić konwersję.

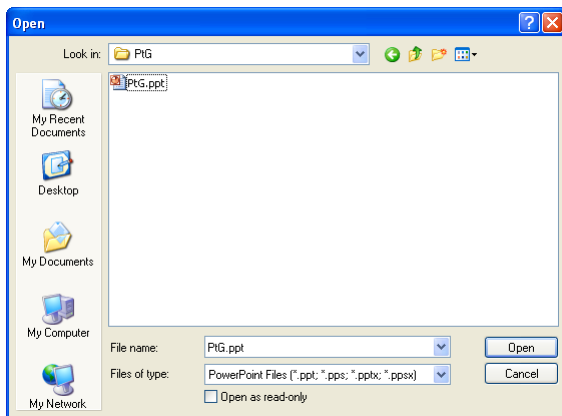

- 3 Kliknij przycisk **Przeglądaj**, aby wybrać miejsce zapisu, a następnie naciśnij OK.

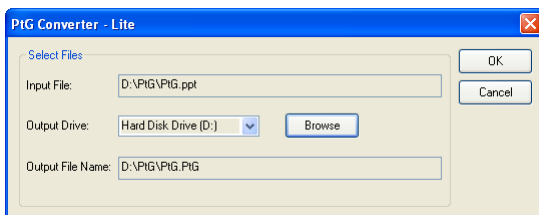

UWAGA:

- 1 Jeśli w komputerze nie ma zainstalowanego programu MS PowerPoint, konwersja pliku nie powiedzie się.
- 2 Konwerter PtG obsługuje tylko do 20 stron.
- 3 Konwerter PtG obsługuje jedynie konwersję plików .ppt do .PtG.

Instalacja Audio Projection

Projekcja audio obsługuje wyłącznie źródło wejścia **Wyświetlacz bezprzewodowy i Wyświetlacz LAN**.

Minimalne wymagania systemowe są następujące:

System operacyjny:

- Windows
Microsoft Windows XP™ Home lub Professional Service pack 2/3 32-bitowy (zalecany), Windows Vista 32-bitowy i Windows® 7 Home lub Professional 32-bitowy lub 64-bitowy
- MAC
MacBook Pro i nowszy, MacOS 10.5 i nowszy

Minimalne wymagania sprzętowe:

- a Intel® Core™ i5-460 MHz (2,53 GHz/Turbo 2,8 GHz) lub wersja wyższa
- b Niezależna karta graficzna z 1 GB lub więcej pamięci DDR3 VRAM
- c Wymagane lub zalecane 2 GB pamięci dual channel DDR3 SDRAM z 1066 MHz
- d Gigabit Ethernet
- e Zintegrowane urządzenie Wi-Fi 802.11 b/g/n dla połączenia WLAN



UWAGA: Jeśli komputer nie spełnia minimalnych wymagań sprzętowych, projekcja audio może mieć opóźnienia lub zakłócenia. Spełnianie zalecanych wymagań systemowych w celu optymalizacji działania projekcji audio.



UWAGA: Aby do projekcji audio wykorzystać połączenie bezprzewodowe należy zainstalować opcjonalny klucz połączenia bezprzewodowego. Patrz "Instalacja opcjonalnego zestawu modułu połączenia bezprzewodowego" na stronie 14.



UWAGA: Funkcja projekcji audio wymaga instalacji dodatkowego sterownika wyłącznie w Windows XP, jeśli w komputerze nie ma zainstalowanego sterownika, na ekranie pojawi się komunikat pomocniczy, z pytaniem o instalację wymaganego sterownika. "**Sterownik audio projekcji**" można pobrać ze strony sieci web pomocy technicznej Dell, pod adresem support.dell.com.

 **UWAGA:** Funkcja projekcji audio wymaga w systemie operacyjnym MAC instalacji dodatkowego napędu. Jeśli w komputerze nie ma zainstalowanego sterownika, na ekranie pojawi się komunikat pomocniczy, z poleceniem instalacji wymaganego sterownika. Można pobrać "**Sterownik Soundflower**" z niektórych wyszukiwarek (np. Yahoo, MSN...). "**Sterownik Soundflower**" to bezpłatna aplikacja.

 **UWAGA:** Czynności ustawień projekcji audio są takie same dla modeli S320 i S320wi.

 **UWAGA:** Porty/Protokół do połączenia z projektorem przez Ethernet:

UDP:	1047,	(kopia zapasowa: 1048, 1049)
TCP:	3268, 515, 1688, 1041	(kopia zapasowa: 389, 8080, 21)

Włącz w projektorze połączenie bezprzewodowe lub sieć LAN

- 1 Zainstaluj opcjonalny zestaw modułu bezprzewodowego (opcjonalny w S320). Patrz "Instalacja opcjonalnego zestawu modułu połączenia bezprzewodowego" na stronie 14.

 **UWAGA:** Po wybraniu instalacji zestawu modułu LAN (opcjonalny), sprawdź "Instalacja opcjonalnego zestawu RJ45" na stronie 16.

- 2 Podłącz kabel zasilający i włącz projektor naciskając przycisk zasilania.

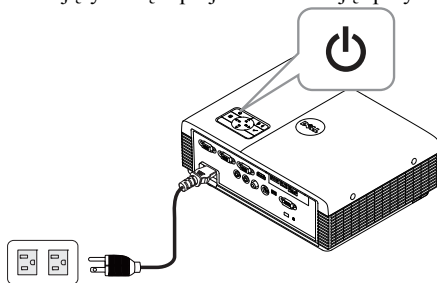

 **UWAGA:**

- a Po wybraniu do projekcji audio **LAN**, wykonaj podane czynności w celu włączenia funkcji Wireless LAN i (domyślne ustawienie to **Włączona**): Ustawienia zaawansowane → Ustawienia LAN → Wireless LAN i → Włączona.
 - b Jeśli dla projektora audio używana jest funkcja **Bezprzewodowa** należy zainstalować w projektorze klucz połączenia bezprzewodowego.
- 3 Uzyskaj dostęp do menu **Wyb. Wej.**, wybierz **Bezprzew./USB**, a następnie w podmenu wybierz **Wyświetlacz bezprzewodowy**.

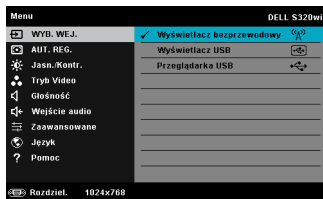

Pojawi się pokazany poniżej Ekran instrukcji połączenia bezprzewodowego:



- 4 Zanotuj **KOD LOGOWANIA**, **NAZWA SIECI (SSID)** i **ADRES IP**. Informacje te będą potrzebne do późniejszego logowania.

Instalacja w komputerze oprogramowania połączenia bezprzewodowego

- 5 Użycie funkcji połączenia bezprzewodowego lub LAN do instalacji Projektcja audio wymaga "aplikacji połączenia bezprzewodowego". Pobierz i zainstaluj oprogramowanie przy pierwszym użyciu Projektcja audio. Jeśli jest już zainstalowane, przejdź do **Czynność 5 - 6**.



UWAGA: "Aplikację połączenia bezprzewodowego" należy zainstalować tylko raz.

- 6 Czynności instalacji oprogramowania połączenia bezprzewodowego nawiązują do czynności 7 do 12 "Instalacja połączenia bezprzewodowego" na stronie 76.

-  **UWAGA:** Jeśli do projekcji audio używana jest funkcja LAN, podłącz do projektora i do komputera kabel LAN.

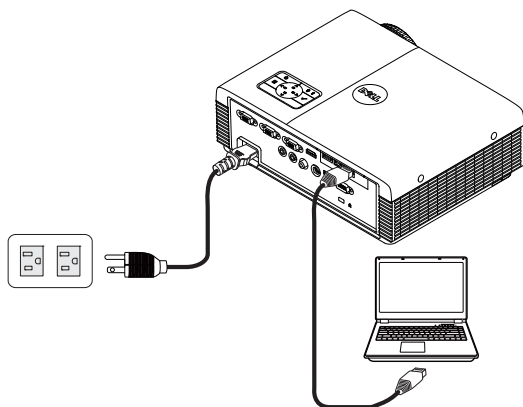

Uruchomienie aplikacji połączenia bezprzewodowego

- 7 Po zakończeniu instalacji, nastąpi automatyczne uruchomienie programu. W celu uruchomienia aplikacji można też dwukrotnie kliknąć na pulpicie ikonę  lub

 Dell S320wi



 **UWAGA:**

- 1 Po wybraniu do projekcji LAN, kliknij "Pomiń".
- 2 Po wybraniu do projekcji Bezprzewodowa, wybierz **Bezprzewodowa Dell S320 lub Interaktywny Dell S320wi** i kliknij "OK".

Logowanie

- 8 W celu komunikacji z projektorem, wprowadź kod logowania (patrz czynność 4), a następnie kliknij OK.



UWAGA: Jeśli **Adres IP** nie zostanie wykryty, wprowadź **Adres IP** w dolnym, lewym rogu ekranu połączenia bezprzewodowego.

- 9 Wykonane zostało logowanie do aplikacji połączenia bezprzewodowego S320 lub S320wi. Kliknij przycisk "Odtwarzaj" w aplikacji w celu uruchomienia sieci LAN lub projekcji bezprzewodowej.



UWAGA: Elementy sterowania mogą być potrzebne do wykonania projekcji w trybie pełnoekranowym lub w trybie podzielonego ekranu.

- 10 Naciśnij przycisk "Projekcja audio" w aplikacji w celu włączenia funkcji **Projekcja audio**.



UWAGA: Funkcja projekcji audio wymaga instalacji dodatkowego sterownika wyłącznie w Windows XP, jeśli w komputerze nie ma zainstalowanego sterownika, na ekranie pojawi się komunikat pomocniczy, z pytaniem o instalację wymaganego sterownika. "**Sterownik audio projekcji**" można pobrać ze strony sieci web pomocy technicznej Dell, pod adresem support.dell.com.

- 11 Uruchamianie w komputerze programu Windows Media Player lub innych programów do odtwarzania audio (na przykład: odtwarzacz Winamp...).



Zarządzanie projektorem ze strony Zarządzanie przez sieć web (dla sieci bezprzewodowej)

Konfiguracja ustawień sieciowych

Jeśli projektor jest podłączony do sieci, dostęp do niego można uzyskać z przeglądarki sieci web. Informacje dotyczące konfigurowania ustawień sieci, znajdują się w części "Ustawienia LAN" na stronie 64.

Dostęp do programu Zarządzanie przez sieć web

Użyj przeglądarki Internet Explorer 5.0 lub wersji nowszej lub Firefox 1.5 i wersji nowszej, do wprowadzenia adresu IP. Można teraz uzyskać dostęp do programu Zarządzanie przez sieć web i zdalnie zarządzać projektorem.

 **UWAGA:** Zarządzanie przez sieć web i ustawienia są takie same dla modeli S320 i S320wi.

Strona główna



- Uzyskaj dostęp do strony głównej Zarządzanie przez sieć web wprowadzając adres IP projektora w przeglądarce sieci web. Sprawdź "Ustawienia LAN" na stronie 64.
- Wybierz z listy język do zarządzania z sieci web.
- Kliknij dowolny element menu w zakładce z lewej strony w celu dostępu do strony.

Pobierz program aplikacji bezprzewodowej

Patrz także "Instalacja połączenia bezprzewodowego" na stronie 76.

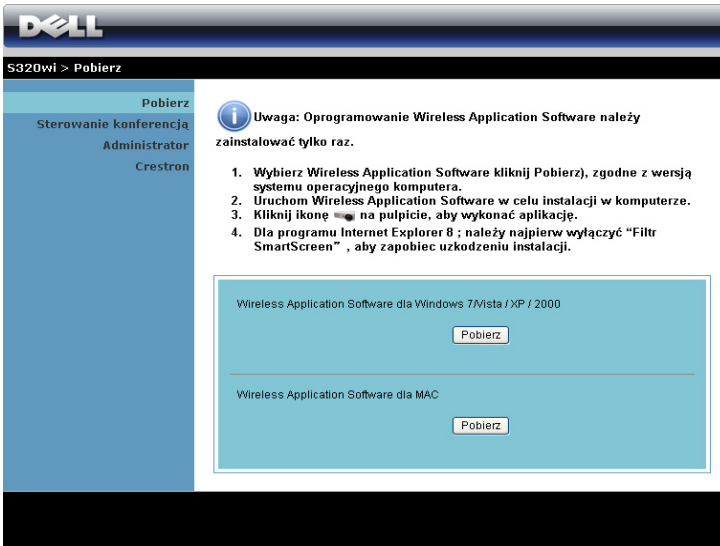

DELL

S320wi > Pobierz

Pobierz
Sterowanie konferencją
Administrator
Crestron

Uwaga: Oprogramowanie Wireless Application Software należy zainstalować tylko raz.

1. Wybierz Wireless Application Software kliknij Pobierz), zgodnie z wersją systemu operacyjnego komputera.
2. Uruchoń Wireless Application Software w celu instalacji w komputerze.
3. Kliknij ikonę na pulpicie, aby wykonać aplikację.
4. Dla programu Internet Explorer 8 ; należy najpierw wyłączyć "Filtr SmartScreen" , aby zapobiec uszkodzeniu instalacji.

Wireless Application Software dla Windows 7/Vista /XP / 2000

Pobierz

Wireless Application Software dla MAC

Pobierz

Kliknij przycisk **Pobierz** odpowiedniego systemu operacyjnego komputera.

Sterowanie konferencją



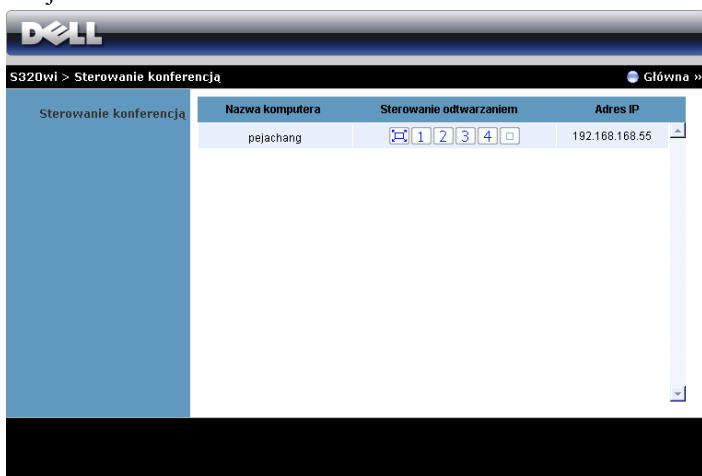



Umożliwia wykonywanie prezentacji hosta konferencji z innych źródeł, bez kabli projektora i umożliwia sterowanie sposobem wyświetlania każdej prezentacji na ekranie.



 **UWAGA:** Bez opcji Sterowanie odtwarzaniem konferencji, ostatnie naciśnięcie przycisku "Odtwarzaj" w aplikacji, spowoduje przejście sterowania pełnym ekranem projekcji.

Nazwa komputera: Lista komputerów zalogowanych do sterowania konferencją.

Sterowanie odtwarzaniem: Kliknij przyciski w celu sterowania sposobem wyświetlania każdej projekcji komputera na ekranie.

-  Projekcja na pełnym ekranie - Prezentacja z komputera zajmuje cały ekran.
-  1 Podział 1 - Prezentacja z komputera jest wyświetlana w górnym, lewym rogu ekranu.
-  2 Podział 2 - Prezentacja z komputera jest wyświetlana w górnym, prawym rogu ekranu.
-  3 Podział 3 - Prezentacja z komputera jest wyświetlana w dolnym, lewym rogu ekranu.
-  4 Podział 4 - Prezentacja z komputera jest wyświetlana w dolnym, prawym rogu ekranu.
-  Zatrzymanie - Zatrzymanie projekcji z komputera.

Adres IP: Pokazuje adres IP każdego komputera.

 **UWAGA:** W celu zakończenia konferencji, kliknij **Główna**.

Właściwości zarządzania

Administrator

S320wi > Administrator

Pobierz
Sterowanie konferencją
Administrator
Crestron

Hasło administr.	<input type="text"/>	Logowanie
PPID	CN-0T19R9-S0081-925-0000	

Dostęp do strony Administrator wymaga hasła administratora.

- **Hasło administr.:** Wprowadź hasło administratora, a następnie kliknij **Logowanie**. Domyślne hasło to "admin". Informacje dotyczące zmiany hasła, znajdują się w części "Zmień hasła" na stronie 105.

Stan systemu

The screenshot displays the Dell S320wi projector administration interface. At the top, the Dell logo is visible. Below it, the breadcrumb navigation shows 'S320wi > Administrator > Stan systemu'. A 'Główna »' button is located in the top right corner. The main content area is divided into a left sidebar and a main table. The sidebar contains menu items: 'Stan systemu', 'Ustawienia sieci', 'Ustawienia hasła', 'Zmień hasła', 'Resetuj do domyślnych', 'Aktualizacja firmware', 'Panel sterowania projektora', 'Ustawienia alarmu', and 'U uruchom ponownie system'. The main table is organized into sections: 'Stan sieci' (Network Status) with IP, subnet mask, default gateway, and MAC address; 'Stan połączenia' (Connection Status) with projection status and user count; and 'Status projektora' (Projector Status) with model name, projection name, location, connection, status, and lamp hours.

Stan systemu	
Stan sieci	
Adres IP	192.168.3.82
Maska podsieci	255.255.255.0
Domyślna brama	192.168.3.254
Adres MAC karty sieci przewodowej	B8:AC:6F:E0:14:B8
Stan połączenia	
Stan projekcji	Oczekiwanie na projekcję
Razem użytkowników	0
Status projektora	
Nazwa modelu	S320wi
Nazwa proj.	
Miejsce	
Połącz	
Stan	Wł.
Godziny lampy	8 hrs

Wyświetlanie informacji **Stan sieci**, **Stan połączenia** oraz **Status projektora**.

Ustawienie sieci

Patrz część OSD na stronie 64.

S320Wi > Administrator > Ustawienia sieci Główna »

Stan systemu
Ustawienia sieci
Ustawienia hasła
Zmień hasła
Resetuj do domyślnych
Aktualizacja firmware
Panel sterowania projektora
Ustawienia alarmu

Uruchom ponownie system

Ustawienia IP

- Uzyskaj adres IP automatycznie
- Użyj następującego adresu IP

Adres IP: 192 168 100 10

Maska podsieci: 255 255 255 0

Domyślna brama: 192 168 100 10

Serwer DNS: 192 168 100 10

Ustawienia serwera DHCP

- Automatyczne
- Wyłącz

Początkowy IP: 192 168 100 11

Końcowy IP: 192 168 100 254

Maska podsieci: 255 255 255 0

Domyślna brama: 192 168 100 10

Serwer DNS: 192 168 100 10

Ustawienia sieci bezprzewodowej

- WŁĄCZ
- Wyłącz

Region: --- WORLDWIDE ---

SSID: DELL S320WI INTERACTIVE

Przekaz SSID: WŁĄCZ Wyłącz

Kanał: Automatyczne

Encryption: Wyłącz

Klucz:

Ustawienia serwera RADIUS

Adres IP: 192 168 100 10

Port: 1812

Klucz:

GateKeeper

- Wszystkie dozwolone
- Wszystkie zablokowane
- Tylko Internet

Ustaw zabezpieczenie dla SNMP

Zapis danych: private

Zastosuj Anuluj

Ustawienia IP

- Wybierz **Uzyskaj adres IP automatycznie**, aby automatycznie przydzielić adres IP do projektora lub **Użyj następującego adresu IP**, aby przydzielić adres IP ręcznie.

Ustawienia serwera DHCP

- Wybierz **Automatyczne**, aby automatycznie ustawić **Początkowy IP**, **Końcowy IP**, **Maska podsieci**, **Domyślna brama** i **Serwer DNS** adres z serwera DHCP lub **Wyłącz**, aby wyłączyć tę funkcję.

Ustawienia sieci bezprzewodowej

- Wybierz **Włącz**, aby ustawić **Region, SSID, Przekaz SSID, Kanał, Encryption** i **Klucz**. Wybierz **Wyłącz**, aby wyłączyć ustawienia połączenia bezprzewodowego.

SSID: Maksymalnie do 32 znaków.

Encryption: Klucz WEP można wyłączyć lub wybrać 64-bitowy lub 128-bitowy ciąg ASCII albo HEX.

Klucz: Po włączeniu funkcji Encryption należy ustawić wartość klucza, według wybranego trybu Encryption.

Ustawienia serwera RADIUS

- Ustawienia informacji Adres IP, Port i Klucz.

GateKeeper

- Dostępne są trzy opcje:

Wszystkie dozwolone: Umożliwienie użytkownikom dostępu do sieci biurowej przez projektor bezprzewodowy.

Wszystkie zablokowane: Blokada dostępu użytkowników do sieci biurowej przez projektor bezprzewodowy.

Tylko Internet: Blokada użytkowników z sieci biurowej, z utrzymaniem możliwości połączenia z Internetem.

Ustaw zabezpieczenie dla SNMP

- Ustawienia informacji Zapis danych.

Kliknij przycisk **Zastosuj**, aby zapisać i zastosować zmiany. Aby zmiany zostały wdrożone należy ponownie uruchomić projektor.

Ustawienia hasła

Ustawienia hasła	Rozdziel.	WXGA (1280x800) ▾
	Kod logowania	<input type="radio"/> Wyłącz <input checked="" type="radio"/> Losowy <input type="radio"/> Użyj następującego kodu <input type="text"/>
Ustawienia projektora	Nazwa modelu	S320wi
	Nazwa proj.	D06486
	Miejsce	<input type="text"/>
	Połącz	<input type="text"/>

Zastosuj Anuluj

Ustawienia hasła

- **Rozdziel.:** Umożliwia wybór rozdzielczości. Dostępne opcje to: XGA (1024 x 768) i WXGA (1280 x 800).
- **Kod logowania:** Wybór sposobu generowania kodu logowania przez projektor. Dostępne są trzy opcje:
 - **Wyłącz:** Kod logowania nie będzie wymagany podczas logowania do systemu.
 - **Losowy:** Domyślne ustawienie to **Losowy**. Kod logowania zostanie wygenerowany losowo.
 - **Użyj następującego kodu:** Wprowadź kod 4-cyfrowy. Kod ten zostanie wykorzystany podczas logowania do systemu.

Ustawienia projektora

- Ustawienia informacji **Nazwa modelu**, **Nazwa proj.**, **Miejsce** i **Połącz** (do 21 znaków dla każdego pola).

Kliknij przycisk **Zastosuj**, aby zapisać i zastosować zmiany. Aby zmiany zostały wdrożone należy ponownie uruchomić projektor.

Zmień hasła

The screenshot shows the Dell S320wi Administrator web interface. At the top, there is a navigation bar with the Dell logo and the breadcrumb path: S320wi > Administrator > Zmień hasła. A 'Główna >' link is visible in the top right corner. On the left side, there is a vertical menu with the following items: Stan systemu, Ustawienia sieci, Ustawienia hasła (highlighted in light blue), Zmień hasła (highlighted in light blue), Resetuj do domyślnych, Aktualizacja firmware, Panel sterowania projektora, Ustawienia alarmu, and Uruchoń ponownie system (with a red warning icon). The main content area is titled 'Administrator' and contains a form with two input fields: 'Wprowadź nowe hasło' and 'Potwierdź nowe hasło'. A 'Zastosuj' button is located to the right of the second input field.

Na tej stronie można zmienić hasło administratora.

- **Wprowadź nowe hasło:** Wprowadź nowe hasło.
- **Potwierdź nowe hasło:** Wprowadź ponownie hasło i kliknij **Zastosuj**.



UWAGA: Jeśli zapomniane zostało hasło administratora, skontaktuj się z firmą Dell.

Resetuj do domyślnych

The screenshot shows the Dell S320wi Administrator interface. At the top, there is a navigation bar with the Dell logo and the breadcrumb trail: S320wi > Administrator > Resetuj do domyślnych. A 'Główna >>' link is also present. On the left, a vertical menu lists various system settings, with 'Resetuj do domyślnych' highlighted. The main content area features a light blue background with a warning icon (a yellow triangle with an exclamation mark) and the heading 'Resetuj do domyślnych'. Below the heading, a text block explains: 'Spowoduje to przywrócenie domyślnych fabrycznych ustawień systemu bezprzewodowego/sieci.' At the bottom of this section is a button labeled 'Zastosuj'.

Kliknij przycisk **Zastosuj**, aby przywrócić wszystkie ustawienia połączenia bezprzewodowego/sieci do domyślnych ustawień fabrycznych.

Aktualizacja firmware

Użyj strony Aktualizacja firmware do aktualizacji firmware połączenia bezprzewodowego projektora.

DELL

S320wi > Administrator > Aktualizacja firmware Główna »

Stan systemu
Ustawienia sieci
Ustawienia hasła
Zmień hasła
Resetuj do domyślnych
Aktualizacja firmware
Panel sterowania projektora
Ustawienia alarmu
U uruchom ponownie system

Wersja firmware systemu bezprzewodowego	W02
Data wydania	20120322

Aktualizacja firmware trwa kilka minut. Po rozpoczęciu procesu nie można go przerywać. Po zakończeniu aktualizacji nastąpi automatyczne ponowne uruchomienie systemu bezprzewodowego. Wybierz plik (*.awd) w celu aktualizacji:

Nazwa pliku



UWAGA: Wyłącz i włącz Bezprzewodowa/sieć, używając OSD do ponownego uruchomienia karty sieciowej projektora. po pomyślnej aktualizacji firmware.

Aby rozpocząć aktualizację firmware wykonaj następujące czynności:

- 1 Naciśnij **Przełóżaj**, aby wybrać plik do aktualizacji.
- 2 Kliknij przycisk **Aktualizuj** w celu rozpoczęcia. Zaczekaj na wykonanie przez system aktualizacji firmware w urządzeniu.

Zaczekaj, aż system wgra do urządzenia nowy firmware.

Ostrzeżenie: Zapisanie przeniesionego pliku w pamięci flash trwa 5-7 minut. **W tym czasie, każde przerwanie takie jak wyłączenie lub ponowne uruchomienie systemu spowoduje awarię systemu!**

Szacunkowy pozostały czas: 417sekund



OSTRZEŻENIE: Nie należy przerywać procesu aktualizacji, może to spowodować uszkodzenie systemu!

- 3 Kliknij **Potwierdź** po zakończeniu aktualizacji.



Panel sterowania projektora

DELL

S320wi > Administrator > Panel sterowania projektora Główna >

Stan systemu
Ustawienia sieci
Ustawienia hasła
Zmień hasła
Resetuj do domyślnych
Aktualizacja firmware

Panel sterowania projektora
Ustawienia alarmu

Uruchom ponownie system

Informacje o projektorze

Status projektora	Wł.	<input type="button" value="Odśwież"/>
Oszczędzanie energii	120 min. <input type="button" value="Wł. zasil."/> <input type="button" value="WYŁĄCZENIE zaś"/>	
Status alarmu	Dobra	<input type="button" value="usuń"/>

Kontrola obrazu

Tryb działania	<input checked="" type="radio"/> Tryb normalny <input type="radio"/> Tryb ECO
Tryb Projektor	Projekcja z przodu - Blurko
Wybór źródła	Wyświetlacz bezprzewodowy
Tryb Video	Tryb Prezentacja
Pusty ekran	<input type="radio"/> Wł. <input checked="" type="radio"/> WYŁ.
Współcz. kształtu	<input checked="" type="radio"/> Oryg. <input type="radio"/> 4:3 <input type="radio"/> Wide
Jasność	46 (0-100) <input type="button" value="Ustaw"/>
Kontrast	50 (0-100) <input type="button" value="Ustaw"/>

Sterowanie audio

Wejście audio	Bezprzewodowa/LAN
Głośność	20 (0-20) <input type="button" value="Ustaw"/>
Głośnik	<input checked="" type="radio"/> Wł. <input type="radio"/> WYŁ.

Informacje o projektorze

- **Status projektora:** Dostępnych jest pięć stanów: Lampa włączona, Oczekiw., Oszczędzanie energii, Chłodzenie i Rozgrzewanie. Kliknij **Odśwież**, aby odświeżyć ustawienia stanu i sterowania.
- **Oszczędzanie energii:** Oszczędzanie energii można ustawić na Wł., 30, 60, 90 lub 120 minut. Więcej informacji znajduje się w części "Oszcz. Energii" na stronie 70.
- **Status alarmu:** Dostępne są trzy stany alarmu: Ostrzeżenie o lampie, Ostrzeżenie o przewidywanym, szybkim zużyciu lampy oraz Ostrzeżenie o temperaturze. Po uaktywnieniu któregośkolwiek z tych alarmów, projektor może zostać zablokowany w trybie zabezpieczenia. Aby opuścić tryb zabezpieczenia, kliknij przycisk **Usuń** w celu usunięcia stanu alarmu przed włączeniem zasilania projektora.

Kontrola obrazu

- **Tryb Projektor:** Umożliwia wybór trybu projektora, w zależności od sposobu montażu projektora. Dostępne są cztery tryby projekcji: Projekcja z przodu - Biurko, Projekcja z przodu - Montaż sufitowy, Projekcja z tyłu - Biurko i Projekcja z tyłu - Montaż sufitowy.
- **Wybór źródła:** Menu Wybór źródła umożliwia wybór źródła wejścia projektora. Można wybrać VGA-A, VGA-B, S-Video, Composite Video, HDMI, Wyświetlacz bezprzewodowy, Wyświetlacz USB lub Przeglądarka USB.
- **Tryb Video:** Wybierz tryb, aby zoptymalizować wyświetlanie obrazu w oparciu o sposób używania projektora:
 - **Prezentacja:** Najlepsza dla slajdów prezentacji.
 - **Jasny:** Maksymalna jasność i kontrast.
 - **Film:** Do oglądania filmów i zdjęć.
 - **sRGB:** Zapewnia bardziej dokładne odwzorowanie kolorów.
 - **Własne:** Ustawienia preferowane przez użytkownika.
- **Pusty ekran:** Można wybrać Wł. lub Wył..
- **Współcz. Kształtu:** Umożliwia wybór współczynnika kształtu w celu regulacji wyglądu obrazu.
- **Jasność:** Wybierz wartość do regulacji jasności obrazu.
- **Kontrast:** Wybierz wartość w celu regulacji kontrastu wyświetlania.

Kliknij przycisk **Aut. Regul.** w celu wykonania automatycznej regulacji ustawień.

Sterowanie audio

- **Wejście audio:** Wybór źródła wejścia. Dostępne opcje to: Wej. anal., HDMI i Bezprz/LAN.
- **Głośność:** Wybór wartości głośności audio (0~20).
- **Głośnik:** Wybierz **Wł.**, aby włączyć funkcję audio lub **Wył.**, aby wyłączyć funkcję audio.

Kliknij przycisk **Zerow. do fabr.**, aby przywrócić domyślne ustawienia fabryczne.

Ustawienia alarmu

DELL

S320wi > Administrator > Ustawienia alarmu Główna »

Stan systemu
Ustawienia sieci
Ustawienia hasła
Zmień hasła
Resetuj do domyślnych
Aktualizacja firmware
Panel sterowania projektora
Ustawienia alarmu

U uruchom ponownie system

Powiadomienie e-mail

WŁĄCZ Wyłącz Test alarmu e-mail

Do:

Cc:

Od:

Temat: S320wi-D06486 Alert

Ustawienia SMTP

Serwer SMTP pol. wych.:

Nazwa użytkownika:

Hasło:

Warunek alarmu

Ostrzeżenie lampy

Krótki czas użyteczności lampy

Ostrzeżenie temperatury

Zapisz

Powiadomienie e-mail

- Powiadomienie e-mail: Można ustawić, czy ma być wysłane powiadomienie przez e-mail (Włącz) lub nie (Wyłącz).
- Do/Cc/Od: Można wprowadzić adres e-mail nadawcy (Od) i odbiorców (Do/Cc), aby odebrać powiadomienie, gdy wystąpi niernormalne działanie lub pojawi się ostrzeżenie.
- Temat: Wprowadzenie wiersza tematu wiadomości e-mail.

Kliknij przycisk **Test alarmu e-mail**, aby sprawdzić ustawienia alarmu e-mail.

Ustawienia SMTP

- **Serwer SMTP pol. wych.**, **Nazwa użytkownika**, i **Hasło** powinny zostać dostarczone przez administratora sieci lub MIS.

Warunek alarmu

- Można wybrać warunki niernormalnego działania lub ostrzeżenia wysłane przez e-mail. Gdy wystąpią warunki alarmu, do odbiorców (Do/Cc) zostanie wysłane powiadomienie e-mail.

Kliknij przycisk **Zapisz** w celu zapisania ustawień.



UWAGA: Alarm e-mail jest przeznaczony do działania ze standardowym serwerem SMTP, z wykorzystaniem domyślnego portu 25. Nie jest obsługiwane szyfrowanie i uwierzytelnianie (SSL lub TLS).

Uruchom ponownie system

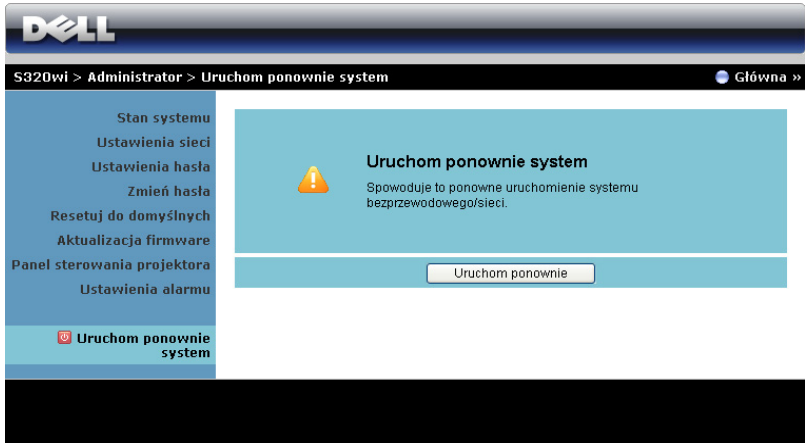

Kliknij **Uruchom ponownie** w celu ponownego uruchomienia systemu.

Crestron

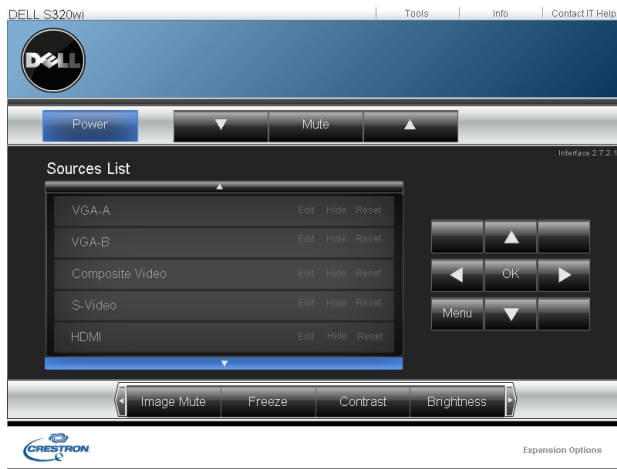

Do funkcji Crestron.

Zarządzanie projektorem ze strony Zarządzanie przez sieć web (Zestaw sieci RJ45 jest opcjonalny dla S320)

Konfiguracja ustawień sieciowych

Jeśli projektor jest podłączony do sieci, dostęp do niego można uzyskać przez przeglądarkę sieci web, poprzez skonfigurowanie ustawień sieciowych (TCP/IP). Gdy używana jest funkcja sieci, adres IP powinien być unikalny. Informacje dotyczące konfigurowania ustawień sieci, znajdują się w części "Ustawienia LAN" na stronie 64.

Zestaw RJ45 nie jest dostarczany z projektorem S320. Można ją zakupić na stronie sieci web Dell, pod adresem www.dell.com. Sprawdź "Instalacja opcjonalnego zestawu RJ45" na stronie 16.

Dostęp do programu Zarządzanie przez sieć web

Użyj przeglądarki Internet Explorer 5.0 lub wersji nowszej lub Firefox 1.5 i wersji nowszej, do wprowadzenia adresu IP. Można teraz uzyskać dostęp do programu Zarządzanie przez sieć web i zdalnie zarządzać projektorem.

Właściwości zarządzania

Strona główna

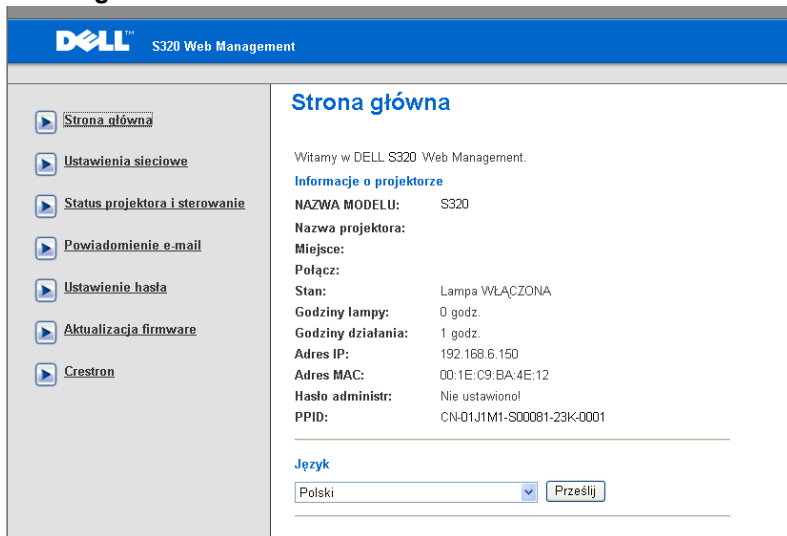

The screenshot shows the Dell S320 Web Management interface. At the top, there is a blue header with the Dell logo and the text "S320 Web Management". Below the header is a navigation menu on the left with the following items: "Strona główna", "Ustawienia sieciowe", "Status projektora i sterowanie", "Powiadomienie e-mail", "Ustawienie hasła", "Aktualizacja firmware", and "Crestron". The main content area is titled "Strona główna" and contains the following text:

Witamy w DELL S320 Web Management.
Informacje o projektorze
NAZWA MODELU: S320
Nazwa projektora:
Miejsce:
Połącz:
Stan: Lampa WŁĄCZONA
Godziny lampy: 0 godz.
Godziny działania: 1 godz.
Adres IP: 192.168.6.150
Adres MAC: 00:1E:C9:BA:4E:12
Hasło administr: Nie ustawiono!
PPID: CN-01J1M1-S00081-23K-0001

Below the information is a "Język" section with a dropdown menu set to "Polski" and a "Prześlij" button.

- Uzyskaj dostęp do strony głównej Zarządzanie przez sieć web wprowadzając adres IP projektora w przeglądarce sieci web. Patrz "Ustawienia LAN" na stronie 64.
- **Język:** Umożliwia ustawienie języka dla funkcji zarządzania ze strony sieci web.

Ustawienia sieciowe

The screenshot shows the 'Ustawienia sieciowe' (Network Settings) page in the Dell S320 Web Management interface. The page has a blue header with the Dell logo and 'S320 Web Management'. On the left is a navigation menu with links to 'Strona główna', 'Ustawienia sieciowe', 'Status projektora i sterowanie', 'Powiadomienie e-mail', 'Ustawienie hasła', 'Aktualizacja firmware', and 'Crestron'. The main content area is titled 'Ustawienia sieciowe' and contains the following fields:

- NAZWA MODELU: S320
- Nazwa projektora: [input field]
- Miejsce: [input field]
- Połącz: [input field]
- [Zapisz] button
- Radio buttons for DHCP (selected) and Ręczne
- Adres IP: 192.168.6.150
- Maska podsieci: 255.255.255.0
- Brama: 192.168.6.254
- Serwer DNS: 192.168.1.167
- [Zapisz] button
- Section: 'Urządzenie do sterowania systemem Crestron'
- Adres IP: 255.255.255.255
- ID urządzenia: 7
- Port: 41794
- [Zapisz] button

- Ustawienia informacji **Nazwa modelu**, **Nazwa projektora**, **Miejsce** i **Połącz** (do 21 znaków dla każdego pola). Naciśnij **Zapisz**, aby zapisać ustawienia.
- Wybierz **DHCP**, aby przydzielić adres IP projektorowi automatycznie, z serwera DHCP lub wybierz **Ręcznie**, aby przydzielać adres IP ręcznie.
- Ustaw informacje **Adres IP**, **ID urządzenia** i **Port** dotyczące funkcji Crestron.

Status projektora i sterowanie

The screenshot displays the Dell S320 Web Management interface. The top navigation bar includes the Dell logo and 'S320 Web Management'. A left sidebar contains menu items: Strona główna, Ustawienia sieciowe, Status projektora i sterowanie (highlighted), Powiadomienie e-mail, Ustawienie hasła, Aktualizacja firmware, and Crestron. The main content area is titled 'Status projektora i sterowanie' and is divided into three sections: 'Status projektora', 'Kontrola obrazu', and 'Sterowanie audio'. The 'Status projektora' section shows 'Lampa WŁĄCZONA', 'Oszcz. Energii' set to '120 min.', and 'Status alarmu'. The 'Kontrola obrazu' section includes 'Tryb Projektor' (Projekcja z przodu - Biurko), 'Wybór źródła' (VGA-A), 'Tryb Video' (Tryb Prezentacja), 'Pusty ekran' (WŁ. selected), 'Współcz. Kształtu' (Oryg. selected), 'Jasność' (0), and 'Kontrast' (0). The 'Sterowanie audio' section shows 'Wejście audio' (Audio-A), 'Głośność' (10), and 'Głośnik' (WŁ. selected).

- **Status projektora:** Dostępnych jest 5 stanów: Lampa włączona, Oczekiwanie, Oszczędzanie energii, Chłodzenie i Rozgrzewanie. Kliknij przycisk **Odśwież**, aby odświeżyć ustawienia stanu i sterowania.
- **Oszcz. Energii:** Oszczędzanie energii można ustawić na Wył., 30, 60, 90 lub 120 minut. Sprawdź stronie 70.
- **Status alarmu:** Dostępne są trzy stany alarmu: Ostrzeżenie o lampie, Ostrzeżenie o przewidywanym, szybkim zużyciu lampy oraz Ostrzeżenie o temperaturze. Po uaktywnieniu któregośkolwiek z tych alarmów, projektor może zostać zablokowany w trybie zabezpieczenia. Aby opuścić tryb zabezpieczenia, kliknij **Usuń** w celu usunięcia stanu alarmu przed włączeniem zasilania projektora.
- **Tryb Projektor:** Umożliwia wybór trybu projektora, w zależności od sposobu montażu projektora. Dostępne są cztery tryby projekcji: Projekcja z przodu - Biurko, Projekcja z przodu - Montaż na ścianie, Projekcja z tyłu - Biurko i Projekcja z tyłu - Montaż sufitowy
- **Wybór źródła:** Menu Wybór źródła umożliwia wybór źródła wejścia projektora. Można wybrać **VGA-A**, **VGA-B**, **S-Video**, **Composite Video**, **HDMI**, **Wyświetlacz bezprzewodowy**, **Wyświetlacz USB** lub **Przełączarka USB**.

- **Tryb Video:** Wybierz tryb, aby zoptymalizować wyświetlanie obrazu w oparciu o sposób używania projektora:
 - **Prezentacja:** Najlepsza dla slajdów prezentacji.
 - **Jasny:** Maksymalna jasność i kontrast.
 - **Film:** Do oglądania filmów i zdjęć.
 - **sRGB:** Zapewnia bardziej dokładną reprezentację kolorów.
 - **Własne:** Ustawienia preferowane przez użytkownika.
- **Pusty ekran:** Można wybrać Wł. lub Wył.
- **Współcz. Kształtu:** Umożliwia wybór współczynnika kształtu w celu regulacji wyglądu obrazu.
- **Jasność:** Wybierz wartość do regulacji jasności obrazu.
- **Kontrast:** Wybierz wartość w celu regulacji kontrastu wyświetlania.

Kliknij przycisk **Aut. Regul.** w celu automatycznej regulacji ustawień.

- **Wejście audio:** Wybór źródła wejścia. Dostępne opcje to: Wej. anal., HDMI i Bezprz/LAN.
- **Głośność:** Można wybrać wartość (0~20) dla głośności audio
- **Głośnik:** Można wybrać Wł., aby włączyć funkcję audio lub Wył., aby wyłączyć funkcję audio.

Kliknij przycisk **Zerow. do fabr.**, aby przywrócić domyślne ustawienia fabryczne.

Powiadomienie e-mail

DELL™ S320 Web Management

Powiadomienie e-mail

Powiadomienie e-mail Włącz Wyłącz

Do: @

Cc: @

Od: @

Temat: S320-D19986 Alarm

Ustawienia SMTP

Serwer SMTP pol. wych.

Nazwa użytkownika

Hasło

Warunek alarmu

Ostrzeżenie lampy

Krótki czas użyteczności lampy

Ostrzeżenie temperatury

- **Powiadomienie e-mail:** Można ustawić, czy ma być wysyłane powiadomienie przez e-mail (Włącz) lub nie (Wyłącz).
- **Do/Cc/Od:** Można wprowadzić adres e-mail nadawcy (Od) i odbiorców (Do/Dw), aby odbierać powiadomienie, gdy wystąpi nienormalne działanie lub pojawi się ostrzeżenie.
- **Serwer SMTP pol. wych., Nazwa użytkownika, i Hasło** powinny zostać dostarczone przez administratora sieci lub MIS.
- **Warunek alarmu:** Można wybrać warunki nienormalnego działania lub ostrzeżenia wysyłane przez e-mail. Gdy wystąpią warunki alarmu, do odbiorców zostanie wysłane powiadomienie e-mail (Do/Cc).

Kliknij przycisk **Zapisz** w celu zapisania ustawień.

Ustawienie hasła

The screenshot shows the Dell S320 Web Management interface. The top navigation bar is blue with the Dell logo and the text 'S320 Web Management'. On the left, there is a vertical menu with several options, each preceded by a right-pointing arrow: 'Strona główna', 'Ustawienia sieciowe', 'Status projektora i sterowanie', 'Powiadomienie e-mail', 'Ustawienie hasła' (which is highlighted), 'Aktualizacja firmware', and 'Crestron'. The main content area is titled 'Ustawienie hasła' in blue. Below the title, there is a paragraph of text: 'Ustaw hasło po włączeniu tej funkcji pierwszy raz. Po ustawieniu hasła będzie ono wymagane do wejścia do programu Web Management.' Below this text, there are two sections. The first section is titled 'Administrator' and contains three rows: 'Hasło' with radio buttons for 'WŁĄCZ' and 'Wyłącz' and a 'Prześlij' button; 'Nowe hasło' with a text input field; and 'Potwierdź hasło' with a text input field and a 'Prześlij' button. The second section is titled 'Ustaw zabezpieczenie dla SNMP' and contains one row: 'Zapis danych' with a text input field and a 'Prześlij' button.

Użyj opcji Ustawienie hasła, aby ustawić hasło administratora w celu dostępu do **Zarządzanie przez sieć web**. Po pierwszym włączeniu hasła, ustaw hasło w celu włączenia. Po włączeniu funkcji hasła, wymagane będzie hasło administratora dla uzyskania dostępu do **Zarządzanie przez sieć web**.

- **Nowe hasło:** Wprowadź nowe hasło
- **Potwierdź hasło:** Wprowadź ponownie hasło i prześlij
- **Zapis danych:** Ustawienie zabezpieczenia dla SNMP. Wprowadź ponownie hasło i prześlij.



UWAGA: Jeśli zapomniane zostało hasło administratora, skontaktuj się z firmą Dell.

Strona logowania

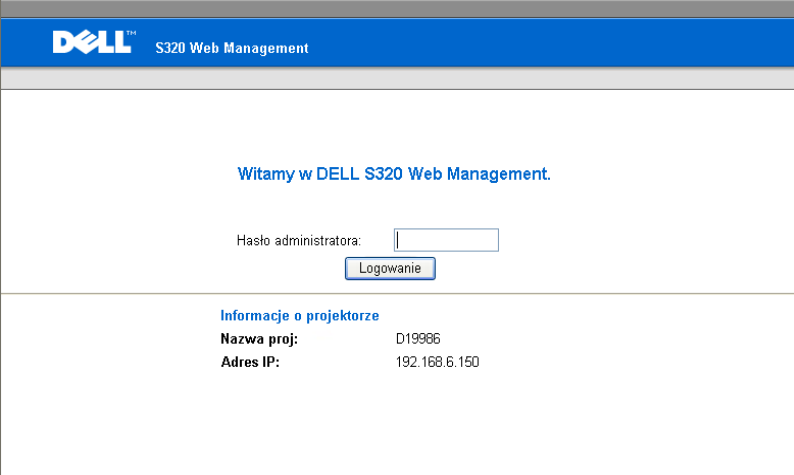

DELL™ S320 Web Management

Witamy w DELL S320 Web Management.

Hasło administratora:

Informacje o projektorze

Nazwa proj:	D19986
Adres IP:	192.168.6.150

- **Hasło administratora:** Wprowadź hasło administratora i kliknij Logowanie.

Aktualizacja firmware

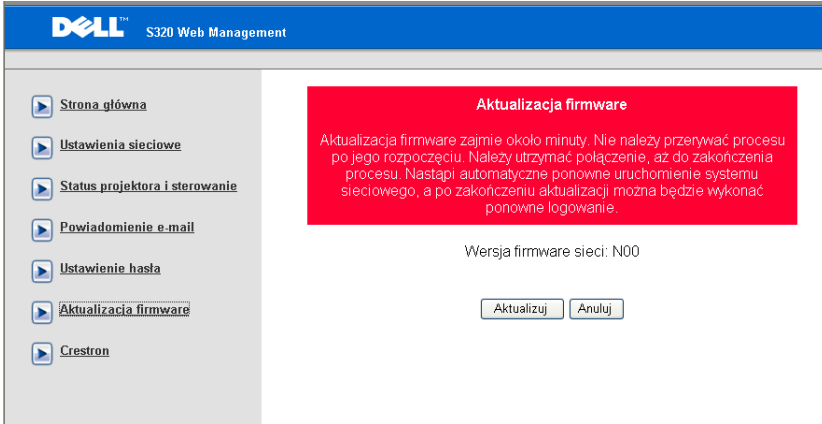

The screenshot shows the Dell S320 Web Management interface. On the left is a navigation menu with the following items: Strona główna, Ustawienia sieciowe, Status projektora i sterowanie, Powiadomienie e-mail, Ustawienie hasła, Aktualizacja firmware, and Crestron. The 'Aktualizacja firmware' item is highlighted. The main content area features a red box with the title 'Aktualizacja firmware' and the following text: 'Aktualizacja firmware zajmie około minuty. Nie należy przerywać procesu po jego rozpoczęciu. Należy utrzymać połączenie, aż do zakończenia procesu. Nastąpi automatyczne ponowne uruchomienie systemu sieciowego, a po zakończeniu aktualizacji można będzie wykonać ponowne logowanie.' Below the red box, it says 'Wersja firmware sieci: N00'. At the bottom of the main area are two buttons: 'Aktualizuj' and 'Anuluj'.

Użyj strony Aktualizacja firmware do aktualizacji firmware projektora. Naciśnij **Aktualizuj** w celu rozpoczęcia.

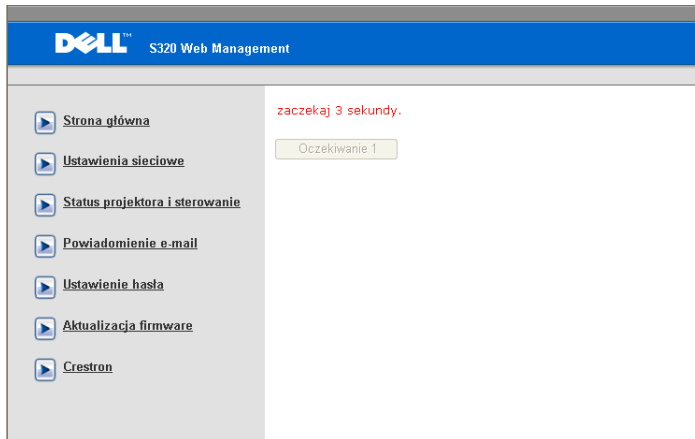

The screenshot shows the Dell S320 Web Management interface during the firmware update process. The navigation menu on the left is the same as in the previous screenshot, with 'Aktualizacja firmware' highlighted. The main content area now shows a red text message: 'zaczekaj 3 sekundy.' Below this message is a light gray button labeled 'Oczekwanie 1'.

- Zaczekaj aż odliczanie dojdzie do 0.

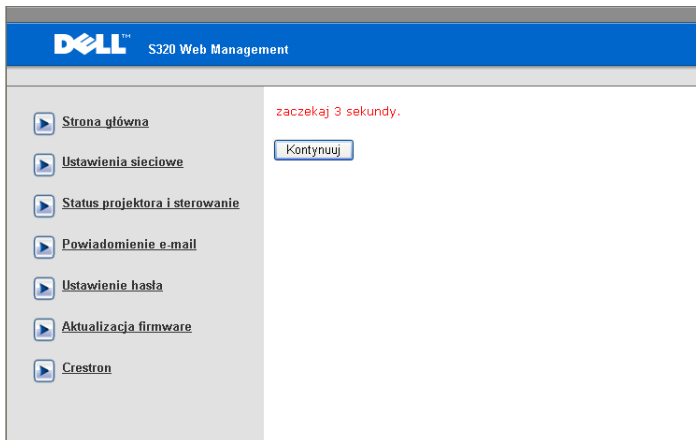

- Zaczekaj 3 sekundy, po czym nastąpi automatyczne przejście do następnej czynności.

Upgrade Firmware

Please select a file (~.bin) to upgrade :

(Upgrading firmware may take 60 seconds)

Upgrade must NOT be interrupted !

- Wybierz plik do aktualizacji i kliknij przycisk **Aktualizuj**. W trakcie procesu aktualizacji, przycisk **Anuluj** jest wyłączony.

Please wait.
Click on button to proceed after 8 seconds.

Waiting(6)

- Zaczekaj aż odliczanie dojdzie do 0.

Please wait.
Click on button to proceed after 8 seconds.

Re Login

- Po zakończeniu aktualizacji, kliknij przycisk **Zaloguj ponownie**, aby przejść z powrotem do strony głównej zarządzania przez sieć web.

Crestron



Expansion Options

Do funkcji Crestron.

FAQ:

Chciałbym uzyskać zdalny dostęp do projektora przez Internet. Jakie jest najlepsze ustawienie przeglądarki?

Aby uzyskać najlepsze ustawienie dla przeglądarki, wykonaj czynności poniżej:

1 Otwórz **Panel sterowania** → **Opcje Internetowe** → zakładka **Ogólne** → **Tymczasowe pliki Internetowe** → **Ustawienia** → Wybierz **Każda wizyta na stronach**.

2 Niektóre programy typu firewall lub programy antywirusowe mogą blokować aplikację HTTP. Jeśli to możliwe należy wyłączyć firewall lub program antywirusowy.

Chciałbym uzyskać zdalny dostęp do projektora przez Internet. Jaki numer portu należy otworzyć dla projektora w firewallu?

Poniżej podano porty TCP/IP wykorzystywane przez projektor.

UDP/ TCP	Numer portu	Opis
TCP	80	Konfiguracja przez sieć web (HTTP)
UDP/ TCP	25	SMTP: używany do normalnych połączeń e-mail pomiędzy serwerami pocztowymi
UDP/ TCP	161	SNMP: Prosty protokół zarządzania siecią
UDP	9131	AMX: używany do wykrywania AMX

Dlaczego nie można uzyskać dostępu do projektora przez Internet?

1 Sprawdź, czy posiadany komputer/laptop jest podłączony do Internetu.

2 Sprawdź u MIS lub administratora sieci, czy komputer/laptop znajduje się w tej samej podsieci.

Dlaczego nie można uzyskać dostępu do serwera SMTP?

- 1 Sprawdź u MIS lub u administratora sieci, czy jest otwarta dla projektora funkcja serwera SMTP i czy adres IP przydzielony do projektora może uzyskać dostęp do serwera SMTP. Numer portu gniazda SMTP to 25, nie można go zmienić.
- 2 Sprawdź, czy są prawidłowo ustawione serwer poczty wychodzącej SMTP, nazwa użytkownika i hasło.
- 3 Niektóre serwery SMTP sprawdzają, czy adres pocztowy "Od" nawiązuje do "Nazwa użytkownika" i "Hasło". Na przykład, używany jest adres test@dell.com jako adres pocztowy w polu "Od". Należy także użyć informacji o koncie test@dell.com dla opcji Nazwa użytkownika i hasło w celu zalogowania na serwerze SMTP.

Dlaczego nie można odebrać testowej wiadomości e-mail z alarmem, nawet jeśli projektor wskazał już, że testowa wiadomość e-mail została wysłana?

Może to być spowodowane tym, że serwer SMTP rozpoznał wiadomość e-mail z alarmem jako spam lub może się to wiązać z ograniczeniem serwera SMTP. Sprawdź u MIS lub u administratora sieci ustawienie dla serwera SMTP.

Konfiguracja firewalla i FAQ

P: Dlaczego nie można uzyskać dostępu do strony zarządzania przez sieć web?

O: Konfiguracja firewalla komputera uniemożliwia dostęp do strony sieci web zarządzania. Sprawdź następujące ustawienia konfiguracji:

Zabezpieczenie przez firewall	Konfiguracja
McAfee Security Center	<ol style="list-style-type: none">1 Uruchom McAfee Security Center (Start > Wszystkie programy > McAfee > McAfee Security Center).2 W zakładce personal firewall plus, kliknij Podgląd listy aplikacji internetowych.3 Znajdź i wybierz z listy Projektor Dell S320 lub S320wi.4 Kliknij prawym przyciskiem kolumnę Pozwolenia.5 Wybierz w menu podręcznym Pozwól na pełny dostęp.
Norton AntiVirus	<ol style="list-style-type: none">1 Otwórz Norton AntiVirus (Start > Wszystkie programy > Norton AntiVirus > Norton AntiVirus).2 Kliknij menu Opcje, a następnie wybierz Norton AntiVirus.3 Na stronie Status, wybierz Internet Worm Protection.4 Znajdź i wybierz z listy programów Projektor Dell S320 lub S320wi.5 Kliknij prawym przyciskiem kolumnę Dostęp z Internetu.6 Wybierz w menu podręcznym Udostępnij wszystko.7 Kliknij OK.
Sygate Personal Firewall	<ol style="list-style-type: none">1 Otwórz Sygate Personal Firewall (Start > Wszystkie programy > Sygate > Sygate Personal Firewall).2 Na liście Uruchomione aplikacje, znajdź i kliknij prawym przyciskiem Projektor Dell S320 lub S320wi.3 Wybierz w menu podręcznym Pozwól.

Zabezpieczenie przez firewall	Konfiguracja
Windows Firewall	<ol style="list-style-type: none"> 1 Otwórz Windows Firewall (Start > Wszystkie programy > Panel sterowania). Kliknij dwukrotnie Windows Firewall. 2 W zakładce Ogólne, usuń zaznaczenie Nie pozwalaj na wyjątki. 3 W zakładce Wyjątki, kliknij przycisk Dodaj program... 4 Znajdź i wybierz z listy programów Projektor Dell S320 lub S320wi, a następnie kliknij OK. 5 Kliknij OK, aby potwierdzić ustawienia wyjątków.
Zone Alarm	<ol style="list-style-type: none"> 1 Otwórz Zone Alarm Firewall (Start > Wszystkie programy > Zone Labs > Zone Labs Center). 2 Na stronie Kontrola programów, znajdź i wybierz z listy Projektor Dell S320 lub S320wi. 3 Kliknij prawym przyciskiem kolumnę Zaufany dostęp. 4 Wybierz w menu podręcznym Pozwól. 5 Kliknij prawym przyciskiem i wybierz Pozwól dla kolumn Dostęp - Internet, Serwer - Zaufane i Serwer - Internet.

Utwórz token aplikacji

Token aplikacji umożliwia wykonanie funkcji Plug and Show poprzez użycie tokena USB.

 **UWAGA:** To jest aplikacja wyłącznie dla S320wi lub dla modelu z włączoną funkcją połączenia bezprzewodowego S320.

- 1 Kliknij w aplikacji  > **Utwórz token aplikacji**.
- 2 Pojawi się następujący ekran. Kliknij **Dalej**.



- 3 Podłącz napęd flash do jednego z portów USB komputera. Wybierz napęd z listy, a następnie kliknij **Dalej**.

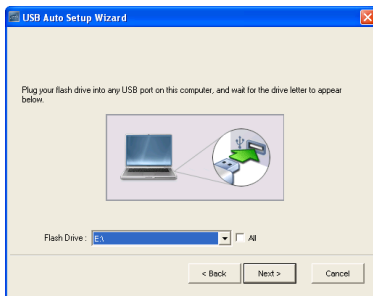

- 4 Kliknij **Zakończ**, aby zamknąć kreatora.

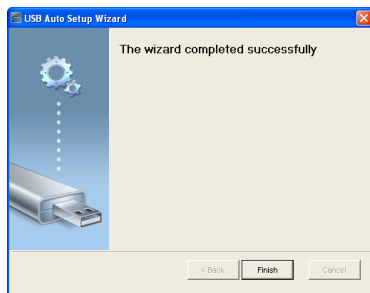

Rozwiązywanie problemów z projektorem



Jeśli występują problemy z projektorem, zapoznaj się z poniższymi wskazówkami dotyczącymi rozwiązywania problemów. Jeżeli problem utrzymuje się, skontaktuj się z Dell™ (sprawdź "Kontakt z firmą Dell" na stronie 145).



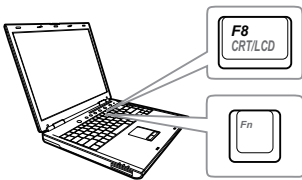

Problem

Na ekranie nie pojawia się obraz



Możliwe rozwiązanie

- Upewnij się, że wybrano prawidłowe źródło wejścia w menu WYB. WEJ.
- Sprawdź, czy jest aktywny zewnętrzny port graficzny. Jeśli używany jest komputer Dell™ typu laptop, naciśnij   (Fn+F8). W przypadku innych komputerów zapoznaj się z odpowiednią dokumentacją. Jeśli obrazy nie wyświetlają się prawidłowo należy wykonać aktualizację sterownika video komputera. Dla komputerów Dell, sprawdź pod adresem support.dell.com.
- Sprawdź, czy wszystkie kable są prawidłowo podłączone. Patrz "Podłączanie projektora" na stronie 13.
- Sprawdź, czy nie jest wygięta lub złamana żadna ze szpilek złączy.
- Sprawdź, czy lampa jest prawidłowo zamontowana (patrz "Wymiana lampy" na stronie 136).
- Użyj **Wzorz. Testowy** w menu **Ust. projektora** menu **Zaawansowane**. Sprawdź prawidłowość kolorów wzorca testowego.

Problem (ciąg dalszy)	Możliwe rozwiązanie (ciąg dalszy)
<p>Obraz częściowy, przewijany lub jest nieprawidłowo wyświetlany</p>	<p>1 Naciśnij przycisk Aut. Regul. na pilocie zdalnego sterowania lub w panelu sterowania.</p> <p>2 Jeśli używany jest komputer laptop Dell™, ustaw rozdzielczość komputera na WXGA (1280 x 800):</p> <p>a Kliknij prawym przyciskiem niezajętą część pulpitu systemu Microsoft® Windows®, kliknij Właściwości, a następnie wybierz zakładkę Ustawienia.</p> <p>b Sprawdź, czy ustawienie dla portu monitora zewnętrznego wynosi 1280 x 800 pikseli.</p> <p>c Naciśnij   (Fn+F8).</p> <p>Jeśli wystąpią trudności w zmianie rozdzielczości lub obraz na monitorze znieruchomieje, ponownie uruchom cały sprzęt oraz projektor.</p> <p>Jeśli nie jest używany komputer laptop Dell™, sprawdź dokumentację. Jeśli obrazy nie wyświetlają się prawidłowo należy wykonać aktualizację sterownika video komputera. Dla komputerów Dell, patrz support.dell.com.</p>
<p>Na ekranie nie wyświetla się prezentacja</p>	<p>Jeśli używany jest przenośny komputer, naciśnij   (Fn+F8).</p>
<p>Obraz jest niestabilny lub miga</p>	<p>Wyreguluj funkcję śledzenia w Ust. wyświetl. menu Zaawansowane OSD (wyłącznie w trybie PC).</p>
<p>Na obrazie widoczny jest pionowy migający pas</p>	<p>Wyreguluj częstotliwość w Ust. wyświetl. menu Zaawansowane OSD (wyłącznie w trybie PC).</p>
<p>Nieprawidłowe kolory obrazu</p>	<ul style="list-style-type: none"> • Jeśli wyświetlacz odbiera nieprawidłowy sygnał wyjścia z karty graficznej należy ustawić typ sygnału na RGB w zakładce OSD Ust. obrazu menu Zaawansowane. • Użyj Wzorz. Testowy w menu Ust. projektora menu Zaawansowane. Sprawdź prawidłowość kolorów wzorca testowego.

Problem (ciąg dalszy)	Możliwe rozwiązanie (ciąg dalszy)
Obraz jest nieostry	<ol style="list-style-type: none"> 1 Wyreguluj ostrość pierścieniem regulacji ostrości na obiektywie projektora. 2 Upewnij się, że ekran projekcji znajduje się w wymaganej odległości od projektora 1,31 stopy [0,4 m] do 12,5 stopy [3,82 m].
Obraz rozciągnięty podczas wyświetlania DVD w formacie 16:9	<p>Projektor automatycznie wykrywa format sygnału wyjścia. Powoduje to utrzymanie współczynnika kształtu projektowanego obrazu, zgodnie z formatem sygnału wejścia z ustawieniem oryginalnym.</p> <p>Jeśli obraz jest nadal rozciągnięty, wyreguluj współczynnik kształtu w opcji OSD Ust. wyświetl. menu Zaawansowane.</p>
Obraz jest odwrócony	Wybierz w OSD Ust. projektora menu Zaawansowane i wyreguluj tryb projektora.
Lampa jest spalona lub generuje trzaskające dźwięki	Gdy zbliża się koniec okresu żywotności lampy, może się ona spalić lub rozpocząć generowanie głośnych, trzaskających dźwięków. Jeśli do tego dojdzie, projektor nie włączy się ponownie. Informacje dotyczące wymiany lampy znajdują się w części "Wymiana lampy" na stronie 136.
Wskaźnik LAMPA świeci stałym bursztynowym światłem	Jeżeli wskaźnik LAMPA świeci stałym pomarańczowym światłem należy wymienić lampę.

Problem <i>(ciąg dalszy)</i>	Możliwe rozwiązanie <i>(ciąg dalszy)</i>
Wskaźnik LAMPA miga bursztynowym światłem	<p>Jeśli wskaźnik LAMPA miga bursztynowym światłem, może być przerwane połączenie modułu lampy. Sprawdź moduł lampy i upewnij się, że jest prawidłowo zainstalowany.</p> <p>Jeżeli wskaźniki LAMPA i wskaźnik Zasilanie migają światłem bursztynowym, uszkodzony jest sterownik lampy i projektor wyłączy się automatycznie.</p> <p>Jeśli wskaźniki LAMPA i TEMP migają światłem bursztynowym, a wskaźnik Zasilanie świeci stałym światłem niebieskim, uszkodzone jest pokrętko kolorów i projektor wyłączy się automatycznie.</p> <p>Aby wyłączyć tryb zabezpieczenia, naciśnij i przytrzymaj przez 10 sekund przycisk Zasilanie.</p>
Wskaźnik TEMP świeci ciąglem bursztynowym światłem	Projektor jest przegrzany. Wyświetlacz wyłączy się automatycznie. Gdy projektor ochłodzi się, wyświetlacz można włączyć ponownie. Jeżeli problem nie ustępuje, skontaktuj się z firmą Dell™.
Wskaźnik Temperatura świeci migającym światłem pomarańczowym	Jeśli awarii ulegnie wentylator projektora, projektor wyłączy się automatycznie. Spróbuj wyłączyć tryb projektora naciskając i przytrzymując przez 10 sekund przycisk Zasilanie . Zaczekaj około 5 minut i spróbuj ponownie włączyć zasilanie. Jeżeli problem nie ustępuje, skontaktuj się z firmą Dell™.
Menu OSD nie pojawia się na ekranie	Spróbuj nacisnąć przycisk Menu na panelu przez 15 sekund, aby odblokować menu ekranowe OSD. Sprawdź Blokada menu na stronie 67.
Pilot zdalnego sterowania nie pracuje prawidłowo lub działa w ograniczonym zakresie	Baterie mogą być rozładowane. Jeśli tak, wymień baterie AAA na 2 nowe.

Rozwiązywanie problemów dotyczących pióra interaktywnego

Problem (<i>ciąg dalszy</i>)	Możliwe rozwiązanie (<i>ciąg dalszy</i>)
Nie można używać pióra lub nie można połączyć się z piórem	<ul style="list-style-type: none">• Sprawdź, czy źródło wejścia to PC (VGA, HDMI, połączenie bezprzewodowe i sieć LAN)• Sprawdź, czy jest włączona funkcja Interaktywny. (Menu -> Zaawansowane -> Ust. interakt. -> Interaktywny)• Sprawdź, czy jest prawidłowo ustawiona opcja Połączenie. (Menu -> Zaawansowane -> Ust. interakt. -> Połączenie)• Gdy podczas używania połączenia bezprzewodowego lub sieci LAN nie działa pióro należy sprawdzić, czy jest włączona funkcja połączenia Wireless LAN i.<ol style="list-style-type: none">1 Menu -> Zaawansowane -> Ustawienia LAN -> Wireless LAN i2 Menu -> Zaawansowane -> Ustaw. bezprz. -> Bezprzewodowa• Podczas używania połączenia bezprzewodowego lub połączenia z siecią LAN należy sprawdzić, czy jest połączone oprogramowanie aplikacji połączenia bezprzewodowego Dell. (Obsługiwany jest jedynie tryb wyjścia pełny ekran).• Sprawdź, czy obiekt jest skierowany w kierunku ekranu.• Naciśnij dowolny przycisk w celu wybudzenia (poza przyciskiem końcówki).
Nie działa dioda LED.	Sprawdź, czy bateria jest rozładowana.
Świeci stałe, bursztynowe światło diody LED	Słabe naładowanie baterii, naładuj baterię pióra interaktywnego.

Świeci stałe, zielone światło diody LED, ale nie można przesunąć kursora, a na ekranie projektora pokazuje się komunikat "Nie wykryto połączenia USB".	Sprawdź połączenie kabla mini USB pomiędzy komputerem i projektorem S320wi.
Nie można wybrać funkcji Interaktywny	Sprawdź, czy jest dostępne źródło wejścia PC (VGA, HDMI, połączenie bezprzewodowe i sieć LAN).
Nie można używać pióra ze źródłem 3D.	<p>a Obsługa sygnałów wyjścia VGA i HDMI wyłącznie z częstotliwością 120 Hz.</p> <p>b Brak obsługi sygnału wyjścia Composite/S-Video przy częstotliwości 60 Hz i wyjścia Component.</p>
Nie można używać pióra ze źródłem Composite Video lub S-Video.	Źródła Composite Video lub S-Video nie są obsługiwane.
Nie można używać końcówki	Jeśli końcówka ulegnie zużyciu należy ją wymienić na nową.
Czy podczas używania wyświetlacza USB można używać funkcji Bezprzewodowy moduł USB?	Funkcja Bezprzewodowy moduł USB nie jest obsługiwana.

Objaśnienie sygnałów

Status projektora	Opis	Przyciski sterujące		Wskaźnik	
		Zasilanie	TEMP (Bursztynowy)	LAMP (Bursztynowy)	LAMP (Bursztynowy)
Tryb oczekiwania	Projektor w trybie oczekiwania Gotowy do włączenia zasilania.	NIEBIESKIE Migający	Wyl.	Wyl.	Wyl.
Tryb rozgrzewania	Projektor wymaga trochę czasu na rozgrzanie i włączenie zasilania.	NIEBIESKIE	Wyl.	Wyl.	Wyl.
Lampa WŁĄCZONA	Projektor znajduje się w trybie normalnym, gotowy do wyświetlania obrazu.  Uwaga: Brak dostępu do menu OSD.	NIEBIESKIE	Wyl.	Wyl.	Wyl.
Tryb chłodzenia	Projektor wykonuje chłodzenie w celu wyłączenia.	NIEBIESKIE	Wyl.	Wyl.	Wyl.
Chłodzenie przed trybem oszczędzania energii.	Przed przejściem do trybu oszczędzania energii, projektor wykonuje 60 sekundowe chłodzenie.	POMARAŃCZOWY	Wyl.	Wyl.	Wyl.
Przegrzany projektor	Mogą być zablokowane szczeliny wentylacyjne lub temperatura otoczenia wzrosła powyżej 35 °C. Projektor wyłączy się automatycznie. Upewnij się, że nie są zablokowane szczeliny przepływu powietrza oraz, że temperatura otoczenia mieści się w dopuszczalnym zakresie. Jeżeli problem nie ustępuje, skontaktuj się z firmą Dell.	Wyl.	POMARAŃCZOWY	Wyl.	Wyl.
Przegrzany moduł lampy	Moduł lampy jest przegrzany. Mogą być zablokowane szczeliny wentylacyjne. Projektor wyłączy się automatycznie. Gdy projektor ochłodzi się, wyświetlacz można włączyć ponownie. Jeżeli problem nie ustępuje, skontaktuj się z firmą Dell.	POMARAŃCZOWY	POMARAŃCZOWY	Wyl.	Wyl.
Uszkodzenie wentylatora	Uszkodzenie jednego z wentylatorów. Projektor wyłączy się automatycznie. Jeżeli problem nie ustępuje, skontaktuj się z firmą Dell.	Wyl.	POMARAŃCZOWY Migający	Wyl.	Wyl.
Uszkodzenie sterownika lampy	Nastąpiło uszkodzenie sterownika lampy. Projektor wyłączy się automatycznie. Odłącz przewód zasilający po trzech minutach, a potem ponownie włącz wyświetlacz. Jeżeli problem nie ustępuje, skontaktuj się z firmą Dell.	POMARAŃCZOWY Migający	Wyl.	POMARAŃCZOWY Migający	POMARAŃCZOWY Migający
Uszkodzenie koła kolorów	Nie można uruchomić koła kolorów. Projektor został uszkodzony i wyłączy się automatycznie. Odłącz przewód zasilający po trzech minutach, a następnie włącz projektor. Jeżeli problem nie ustępuje, skontaktuj się z firmą Dell.	NIEBIESKIE	POMARAŃCZOWY Migający	POMARAŃCZOWY Migający	POMARAŃCZOWY Migający
Awaria lampy	Uszkodzona lampa. Wymień lampę.	Wyl.	Wyl.	POMARAŃCZOWY	POMARAŃCZOWY
Awaria - zasilanie prądem stałym (+12V)	Przerwane zostało zasilanie. Projektor wyłączy się automatycznie. Odłącz przewód zasilający po trzech minutach, a następnie włącz projektor. Jeżeli problem nie ustępuje, skontaktuj się z firmą Dell.	POMARAŃCZOWY Migający	POMARAŃCZOWY	POMARAŃCZOWY	POMARAŃCZOWY
Nie powiodło się połączenie modułu lampy	Połączenie modułu lampy mogło zostać przerwane. Sprawdź moduł lampy i upewnij się, że jest prawidłowo zainstalowany. Jeżeli problem nie ustępuje, skontaktuj się z firmą Dell.	Wyl.	Wyl.	POMARAŃCZOWY Migający	POMARAŃCZOWY Migający

Sygnaly wskaźnika LED pióra interaktywnego

Stan pióra	Opis	Wskaźnik		Sprawdzenie wyniku i elementów / czasów
		Zielony kolor	Bursztynowy kolor	
Tryb Normalny 1	Pióro skierowane w stronę ekranu i połączone.	WŁĄCZONE stałe	Wyl.	
Tryb Normalny 2	Pióro nie jest skierowane w stronę ekranu ale jest połączone.	Miganie 0,02s WŁĄCZENIE /1s WYŁĄCZENIE	Wyl.	Po 3 minutach nastąpi przejście do trybu uśpienia.
Wyszukiwanie trybu otwartej sieci	Gdy pióro wyszukuje otwartej sieci (Zielony wskaźnik LED miga dwukrotnie co 2 sek.). Pióro przejdzie na ten tryb, po przytrzymaniu końcówki i przycisku funkcji przez 5 sek.	Miganie 0,1s WŁĄCZENIE /0,1s WYŁĄCZENIE i 0,1s WŁĄCZENIE /1,7s WYŁĄCZENIE	Wyl.	Jeśli pióro nie zostanie pomyślnie sparowane z projektorem, po 3 minutach pióro przejdzie do trybu uśpienia
Wyszukiwanie trybu stałej sieci	Podczas wyszukiwania przez pióro stałej sieci.	Miganie 0,3s WŁĄCZENIE /0,3s WYŁĄCZENIE	Wyl.	Jeśli pióro nie zostanie pomyślnie sparowane z projektorem, po 3 minutach pióro przejdzie do trybu uśpienia
Tryb Parow.	Po przytrzymaniu na 5 sek. przycisku funkcji, 1 raz zaświeci się zielony wskaźnik LED, co 0,15 sek. (kontynuacja przez 10 sekund).	Miganie 0,15s WŁĄCZENIE /0,15s WYŁĄCZENIE	Wyl.	Po pomyślnym sparowaniu pióra z projektorem, pióro pomyślnie przejdzie do trybu pomyślnego parowania. Jeśli pióro nie zostanie pomyślnie sparowane z projektorem, po 10 minutach pióro przejdzie do trybu nieudanego parowania.
Tryb pomyślnego parowania	Po pomyślnym sparowaniu pióra z projektorem w trybie parowania (Miganie na przemian zielonej i bursztynowej diody LED przez 3 sekundy).	Miganie 0,3s WŁĄCZENIE /0,3s WYŁĄCZENIE	Miganie 0,3s WYŁĄCZENIE /0,3s WŁĄCZENIE	Przejście do trybu parowania i pomyślnie parowanie w czasie 10 sekund
Tryb nieudanego parowania	Po nieudanym sparowaniu pióra z projektorem w trybie parowania (Jednoczesne miganie zielonej i bursztynowej diody LED przez 3 sekundy).	Miganie 0,3s WŁĄCZENIE /0,3s WYŁĄCZENIE	Miganie 0,3s WŁĄCZENIE /0,3s WYŁĄCZENIE	Przejście do trybu parowania i nieudane parowanie w czasie 10 sekund
Tryb uśpienia	Przechodzenie do trybu uśpienia ma na celu oszczędzanie energii.	Stale światło WŁĄCZONE 3 sek.	Stale światło WŁĄCZONE 3 sek.	1. Pióro nie jest skierowane w stronę ekranu ale jest połączone: po 3 minutach nastąpi przejście do trybu uśpienia. 2. Po 3 krotnym wyszukiwaniu kanału AP i nie nawiązaniu połączenia, nastąpi przejście do trybu uśpienia.
Słabe naładowanie baterii	Słabe naładowanie baterii pióra. Pozostałe naładowanie wystarczy na dwie godziny pracy.	Wyl.	Miganie 1s WŁĄCZONE /1s WYŁĄCZONE	MSP430 sprawdzi pojemność baterii podczas normalnego działania. Ten alarmowy sygnał LED jest pokazywany, przy małej pojemności baterii.
Rozładowana bateria i nie można uruchomić PB	Nie działa prawidłowo czujnik zdjęć i moduł RF. Pióro nie działa normalnie.	Wyl.	WŁĄCZONE stałe	Rozładowanie baterii pióra. Zasilanie działa wyłącznie dla MSP430. Dioda LED alarmu pojawi się na 1 minutę w celu oszczędzania energii, po czym nastąpi przejście do trybu uśpienia. W tym stanie nie można używać pióra.
Ładowanie baterii przy jej słabym naładowaniu	Wstaw pióro do ładowarki lub podłącz kabel USB do komputera laptop	Nie dotyczy	WŁĄCZONE stałe	
Ładowanie baterii przy jej pełnym naładowaniu	Wstaw pióro do ładowarki lub podłącz kabel USB do komputera laptop	Nie dotyczy	Wyl.	

Wymiana lampy

- △ **OSTRZEŻENIE:** Przed rozpoczęciem jakichkolwiek procedur opisanych w tej części należy wykonać Instrukcję bezpieczeństwa zgodnie z opisem na stronie 11.

Lampę należy wymienić, kiedy na ekranie pojawi się komunikat **"Zbliża się koniec żywotności lampy dla operacji wymagających pełnej mocy. Zalecana wymiana! www.dell.com/lamps".** Jeśli problem nie ustępuje po wymianie lampy, skontaktuj się z firmą Dell™. Aby uzyskać więcej informacji, patrz Kontakt z firmą Dell™ na stronie 145.

- △ **OSTRZEŻENIE:** Aby zapewnić bezpieczne i optymalne warunki działania projektora należy użyć oryginalną lampę.
- △ **OSTRZEŻENIE:** Podczas użytkowania lampa rozgrzewa się do wysokiej temperatury. Przed przystąpieniem do wymiany lampy projektor powinien stygnąć przynajmniej przez 30 minut.
- △ **OSTRZEŻENIE:** Nie wolno dotykać żarówki ani żadnej szklanej części lampy. Lampy projektora są bardzo delikatne i mogą się potłuc po dotknięciu. Potłuczone kawałki szkła są ostre i mogą spowodować obrażenia.
- △ **OSTRZEŻENIE:** Po potłuczeniu lampy należy usunąć z projektora wszystkie kawałki szkła i wyrzucić je lub przetworzyć zgodnie z prawem stanowym, lokalnym lub federalnym. Dalsze informacje można uzyskać pod adresem www.dell.com/hg.

- 1 Wyłącz projektor i odłącz przewód zasilania.
- 2 Pozostaw projektor na co najmniej 30 minut, aż ostygnie.
- 3 Poluzuj dwie śruby zabezpieczające pokrywę lampy, a następnie zdejmij pokrywę.
- 4 Poluzuj 2 śruby mocujące lampę.
- 5 Wyjmij lampę, chwytając za jej metalowy uchwyt.



UWAGA: Firma Dell™ może zażądać zwrotu do Dell™ lampy wymienionej zgodnie z warunkami gwarancji. W przeciwnym razie należy skontaktować się z lokalną placówką utylizacji odpadów, aby uzyskać adres najbliższego punktu składowania odpadów.

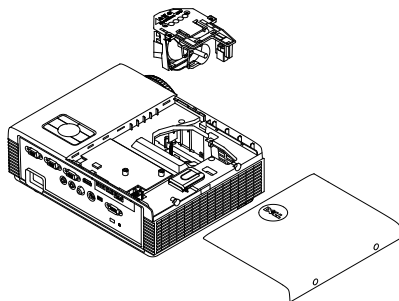

- 6 Wymień lampę na nową.
- 7 Dokręć dwie śruby mocujące lampę.
- 8 Zdejmij pokrywę lampy i dokręć dwie śruby.
- 9 Wyzeruj czas używania lampy, wybierając "Tak" dla funkcji **Zerow. lampy** w opcji **Ustawienia mocy menu Zaawansowane** (patrz Ustawienia mocy menu Zaawansowane na stronie 69). Jeśli zmieniony został nowy moduł lampy, projektor automatycznie wykryje i zresetuje licznik godzin pracy lampy.



OSTRZEŻENIE: Utylizacja lampy (tylko USA)
OSTRZEŻENIE:  **LAMPA(Y) ZNAJDUJĄCA SIĘ W TYM PRODUKCIE ZAWIERA RTĘĆ I NALEŻY JĄ PODDAĆ RECYKLINGOWI LUB USUNĄĆ ZGODNIE Z PRZEPISAMI LOKALNYMI, STANOWYMI LUB FEDERALNYMI. DALSZE INFORMACJE ZNAJDUJĄ SIĘ NA STRONIE WWW.DELL.COM/HG LUB MOŻNA JE UZYSKAĆ PO SKONTAKTOWANIU SIĘ Z ELECTRONIC INDUSTRIES ALLIANCE POD ADRESEM WWW.EIAE.ORG. INFORMACJE DOTYCZĄCE USUWANIA LAMP, MOŻNA UZYSKAĆ POD ADRESEM WWW.LAMPRECYCLE.ORG.**

Specyfikacje

Zawór świetlny	0,55" XGA S450 DMD, DarkChip3™
Jasność	3000 lumenów ANSI (maksymalnie)
Współczynnik kontrastu	Typowy 2200:1 (pełne włączenie/pełne wyłączenie)
Równomierność	Typowa 80% (standard japoński - JBMA)
Liczba pikseli	1024 x 768 (XGA)
Współcz. kształtu	4:3
Liczba wyświetlanych kolorów	1,07 miliarda kolorów
Szybkość koła kolorów	2 X 1 X dla wyświetlacza 3D
Obiektyw projekcyjny	F-Stop: F/ 2,8 Efektywna długość ogniskowej = 7,26 mm Stały obiektyw, wyłączanie zoom cyfrowy Współczynnik rzutu projekcji = 0,626 szeroki i tele
Współczynnik przesunięcia	115±5%
Wymiary ekranu projekcyjnego	31,45 ~ 300 cali (przekątna)
Odległość od ekranu	1,31 stopy ~ 12,5 stopy (0,4 m ~ 3,82 m)
Zgodność ze standardami obrazu wideo	Composite Video / S-Video: NTSC (J, M, 4.43), PAL (B, D, G, H, I, M, N), SECAM (B, D, G, K, K1, L) Wejście Component Video przez VGA: 1080i, 720p, 576i/p, 480i/p Wejście HDMI: 1080p, 720p, 576i/p, 480i/p
Zasilanie	Uniwersalny zasilacz prądu zmiennego 100-240 V 50-60 Hz z wejściem PFC

Zużycie energii

Tryb normalny: Prąd zmienny 305 W \pm 10% @ 110 V

Tryb Eco: Prąd zmienny 225 W \pm 10% @ 110 V

Tryb oszczędzania energii: <15 W (Włączone połączenie bezprzewodowe i sieć)

Tryb oczekiwania: < 0,5 W (Wyłączona sieć i wyłączone wyjście VGA oraz wyłączone połączenie bezprzewodowe)

Audio

1 głośnik x 5 waty (RMS)

Poziom hałasu

35 dB(A) w trybie normalnym, 31 dB(A) w trybie ekonomicznym

Ciężar projektora

7 funtów (3,18 kg)

Waga pióra interaktywnego

0,13 funta (60 g) (z bateria litowo-jonowa)

Wymiary projektora (S x W x G)

11,3 x 3,6 x 8,7 cala (288 x 92 x 220 cm)

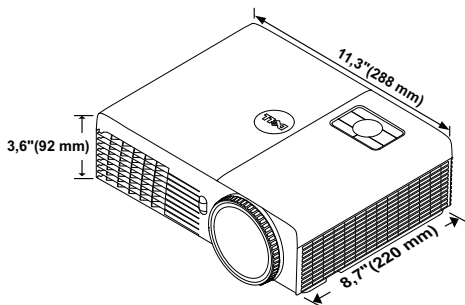

Wymiary pióra interaktywnego (S x W x G) wyłącznie dla S320wi

0,88 x 0,94 x 6,66 cala (22,46 x 23,79 x 169,17 mm)

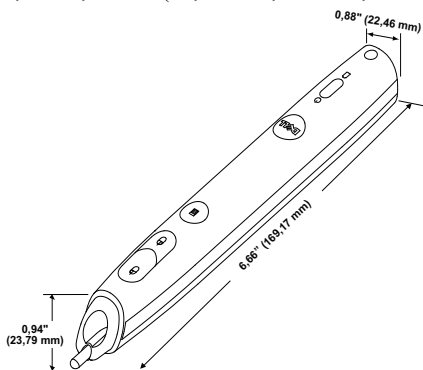

Parametry otoczenia	<p>Temperatura działania: 5 °C do 35 °C (41 °F do 95 °F) Wilgotność: Maksymalnie 80%</p> <p>Temperatura przechowywania: 0 °C do 60 °C (32 °F do 140 °F) Wilgotność: Maksymalnie 90%</p> <p>Temperatura dostawy: -20 °C do 60 °C (-4 °F do 140 °F) Wilgotność: Maksymalnie 90%</p>
Złącza Wejścia/Wyjścia (dla S320/S320wi)	<p>Zasilanie: Jedno gniazdo prądu zmiennego (3-pinowe - wejście C14)</p> <p>Wejście VGA: Dwa 15-pinowe złącza D-sub (Niebieskie), VGA-A i VGA-B, dla analogowych sygnałów wejścia RGB/Component.</p> <p>Wyjście VGA: Jedno 15-pinowe złącze D-sub (Czarne) dla połączenia VGA-A loop through.</p> <p>Wejście S-Video: Jedno standardowe 4-pinowe złącze min-DIN S-Video dla sygnału Y/C.</p> <p>Wejście Composite Video: Jedno żółte gniazdo RCA dla sygnału CVBS.</p> <p>Wejście HDMI: Jedno złącze HDMI do obsługi HDMI 1.3. Zgodność z HDCP.</p> <p>Analogowe wejście audio: Jedno 3,5 mm gniazdo telefoniczne stereo mini (Niebieskie).</p> <p>Zmienne wyjście audio: Jedno 3,5 mm mini gniazdo telefoniczne stereo (Zielone).</p> <p>Port USB (typ B): Jedno gniazdo mini USB do obsługi pilota zdalnego sterowania i pióra interaktywnego.</p> <p>Port RS232: Jedno 9-pinowe gniazdo D-sub do komunikacji RS232.</p> <p>Port USB (typ A) (wbudowany dla S320wi): Jedno złącze USB dla wizjera zdjęć/PtG (format JPG/PPT).</p> <p>Port USB (typ B) (wbudowany dla S320wi): Jedno złącze USB do obsługi wyświetlacza USB.</p> <p>Port RJ45 (wbudowany dla S320wi): Jedno złącze RJ45 do sterowania projektorem przez sieć i do wyświetlacza LAN.</p>

Klucz połączenia
bezprzewodowego
(wbudowany dla S320wi)

Standard połączenia bezprzewodowego:
IEEE802.11b/g/n

Połączenie bezprzewodowe: Jedno złącze WiFi USB (typ A) do obsługi klucza połączenia bezprzewodowego (wbudowane połączenie WiFi, interfejs USB).

System operacyjny: Windows 7/Vista/XP/2000, MAC OS X

Obsługa: Slajdy prezentacji i sterowanie projektorem.

Umożliwia jednoczesne podłączenie do 30 użytkowników.

Podział ekranu 4-do-1. Umożliwia projekcję na ekranie czterech slajdów prezentacji.

Tryb Sterowanie konferencją.

Obsługa projekcji audio (może być wymagana instalacja sterownika. Pobierz z support.dell.com).

Lampa

Lampa z możliwością wymiany przez użytkownika Philips 240 W

Żywotność lampy

Bez uwzględnienia obrazu

Tryb normalny: Do 3000 godzin

Tryb ECO: Do 4000 godzin

Z uwzględnieniem obrazu

Tryb normalny: Do 4000 godzin

Tryb ECO: Do 5000 godzin



UWAGA: Klasyfikacja żywotności lampy dla dowolnego projektora, to jedynie miara zmniejszania się jasności i nie stanowi specyfikacji czasu do awarii lampy i zaprzestania świecenia. Żywotność lampy jest definiowana jako czas, w którym więcej niż 50 procent przykładowej grupy lamp zmniejszy jasność o około 50 procent znamionowych lumenów dla określonej lampy. Nie można zapewnić określonej żywotności lampy Rzeczywista długość użytecznego działania lampy projektora zależy od warunków działania i sposobów wykorzystania. Używanie projektora w trudnych warunkach, takich jak zapylenie, wysokie temperatury, wiele godzin codziennej pracy i przerwy zasilania, prawdopodobnie spowodują skrócenie żywotności lampy lub przyczynią się do awarii lampy.



UWAGA: Wszelkie parametry optyczne pomierzono przy wyłączeniu funkcji pióra interaktywnego, w zakresie danych z podręcznika użytkownika lub specyfikacji produktu.

Przydział pinów RS232

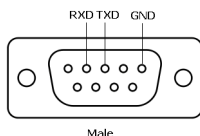

Protokół RS232

- Ustawienia komunikacji

Ustawienia połączeń	Wartość
Szybkość transmisji	19200
Bity danych	8
Parzystość	Brak
Bity stopu	1

- **Typy poleceń**

Aby włączyć menu OSD i wyregulować ustawienia.

- **Składnia polecenia sterującego (z komputera do projektora)**

[H][AC][SoP][CRC][ID][SoM][COMMAND]

- **Przykład:** Polecenie Wł. zasil. (Wyślij najpierw niski bajt)

--> 0xBE, 0xEF, 0x10, 0x05, 0x00, 0xC6, 0xFF, 0x11, 0x11, 0x01, 0x00, 0x01

- **Lista poleceń sterujących**

Aby wyświetlić najnowszy kod RS232, przejdź do witryny Dell Support, pod adresem support.dell.com.

Aby wyświetlić najnowsze polecenia i listę SNMP, przejdź do witryny Dell Support, pod adresem support.dell.com.

Tryby zgodności(Analogowy/Cyfrowy)

Rozdzielczość	Częstotliwość odświeżania (Hz)	Częstotliwość synchronizacji poziomej (KHz)	Zegar pikseli (MHz)
640 x 350	70,087	31,469	25,175
640 x 480	59,940	31,469	25,175
640 x 480 p60	59,940	31,469	25,175
720 x 480 p60	59,940	31,469	27,000
720 x 576 p50	50,000	31,250	27,000
720 x 400	70,087	31,469	28,322
640 x 480	75,000	37,500	31,500
848 x 480	60,000	31,020	33,750
640 x 480	85,008	43,269	36,000
800 x 600	60,317	37,879	40,000
800 x 600	75,000	46,875	49,500
800 x 600	85,061	53,674	56,250
1024 x 768	60,004	48,363	65,000
1280 x 720 p50	50,000	37,500	74,250
1280 x 720 p60	60,000	45,000	74,250
1920 x 1080 i50	50,000	28,125	74,250
1920 x 1080 i60	60,000	33,750	74,250
1280 x 720	59,855	44,772	74,500
1024 x 768	75,029	60,023	78,750
1280 x 800	59,810	49,702	83,500
1366 x 768	59,790	47,712	85,500
1360 x 768	60,015	47,712	85,500
1024 x 768	84,997	68,677	94,500
1440 x 900	59,887	55,935	106,500
1152 x 864	75,000	67,500	108,000
1280 x 960	60,000	60,000	108,000
1280 x 1024	60,020	63,981	108,000
1152 x 864	85,000	77,095	119,651
1400 x 1050	59,978	65,317	121,750
1280 x 800	84,880	71,554	122,500
1280 x 1024	75,025	79,976	135,000
1440 x 900	74,984	70,635	136,750
1680 x 1050	59,954	65,290	146,250
1280 x 960	85,002	85,938	148,500
1920 x 1080	60,000	67,500	148,500
1400 x 1050	74,867	82,278	156,000
1280 x 1024	85,024	91,146	157,000
1440 x 900	84,842	80,430	157,000

1600 x 1200	60,000	75,000	162,000
800 x 600	119,972	76,302	73,250
1024 x 768	119,989	97,551	115,500
1280 x 720	120,000	101,563	146,250



UWAGA: W trybie 3D obsługiwana jest częstotliwość odświeżania taktowań przy częstotliwości 120 Hz (szary obszar).

Kontakt z firmą Dell

Połączenia dla klientów ze Stanów Zjednoczonych, pod numerem 800-WWW-DELL (800-999-3355).



UWAGA: Przy braku aktywnego połączenia z Internetem, informacje kontaktowe można znaleźć na fakturze, opakowaniu, rachunku lub w katalogu produktów Dell.

Dell™ udostępnia kilka opcji pomocy i serwisu online i przez połączenie telefoniczne. Dostępność zależy od kraju i produktu, a niektóre usługi mogą nie być dostępne w danym regionie. Kontakt z firmą Dell w sprawie sprzedaży, pomocy technicznej lub usług dla klienta:

- 1 Odwiedź stronę sieci web **Support.dell.com**.
- 2 Wybierz kraj lub region w menu rozwijanym **Wybierz kraj/region** w dolnej części strony.
- 3 Kliknij **Kontakt** w lewej części strony.
- 4 Wybierz odpowiednią usługę lub łącze pomocy w zależności od potrzeb.
- 5 Wybierz wygodną metodę kontaktu z firmą Dell.

Kontakt z eInstruction

eInstruction udostępnia opcje pomocy technicznej przez telefon i online. Dostępność zależy od kraju, ale e-mail do techsupport@einstruction.com, można kierować do użytkowników w każdym kraju.

Pomoc techniczna eInstruction w zakresie oprogramowania na terenie USA

Telefon: 480-443-2214 lub 800-856-0732

E-mail: Techsupport@einstruction.com

Międzynarodowa pomoc techniczna eInstruction w zakresie oprogramowania, EMEA

Telefon: +33 1 58 31 1065

E-mail: EU.Support@einstruction.com

Pomoc techniczna poprzez sieć web, jest dostępna pod adresem:

www.einstruction.com (w USA)

www.einstruction.com (w Niemczech)

www.einstruction.com (we Francji)

www.einstruction.it (we Włoszech)

www.einstruction.com (w Hiszpanii)

Kontakt z Crestron

Firma Crestron udostępnia opcje pomocy technicznej przez telefon i online. Dostępność zależy od kraju, ale pocztę e-mail do techsupport@einstruction.com, można kierować odpowiednio dla użytkowników w każdym kraju.

Pomoc techniczna

W USA i Kanadzie

Telefon: 877-516-5394

E-mail: roomviewsupport@crestron.com

Poza USA i Kanadą

Telefon: +1 201-367-1037

E-mail: roomviewsupport@crestron.com

Dodatek: Słownik

Lumeny ANSI — Standard pomiaru jasności. Obliczenie wykonuje się poprzez podzielenie metra kwadratowego obrazu na dziewięć równych kwadratów, mierząc luksy (lub jasność) odczytu centralnej części każdego kwadratu i uśredniając wartości z dziewięciu punktów.

Współcz. Kształtu — Najbardziej popularny współczynnik kształtu to 4:3 (4 na 3). Starsze formaty obrazu telewizora i video komputerów wykorzystywały współczynnik kształtu 4:3; co oznacza, że szerokość obrazu wynosi 4/3 wysokości.

Jasność — Ilość światła emitowanego z wyświetlacza lub z ekranu projekcji albo z urządzenia do projekcji. Jasność projektora mierzona jest w lumenach ANSI.

Temperatura barwowa — Wygląd bieli obrazu. Niska temperatura barwowa to cieplejsze światło (więcej koloru żółtego/czerwonego), a wysoka temperatura barwowa to zimniejsze światło (więcej niebieskiego). Standardową jednostką temperatury barwowej jest Kelvin (K).

Component Video — Metoda dostarczana sygnału video w formacie, który składa się z sygnału luminancji i dwóch separowanych sygnałów chrominancji i są zdefiniowane jako Y'Pb'Pr' dla składowych analogowych i Y'Cb'Cr' dla składowych cyfrowych. Sygnał Component video jest dostępny w odtwarzaczach DVD.

Composite Video — Sygnał video łączący składowe luma (jasność), chroma (kolor), burst (odniesienie koloru) oraz sync (pozioma i pionowa synchronizacja sygnałów) w formie sygnału pojedynczej parze przewodów. Dostępne są trzy rodzaje formatów, NTSC, PAL oraz SECAM.

Skompresowana rozdzielczość — Jeśli obrazy wejścia mają wyższą rozdzielczość niż natywna rozdzielczość projektora, wynikowy obraz jest przeskalowywany do natywnej rozdzielczości projektora. Natura kompresji urządzenia cyfrowego oznacza utratę niektórych elementów obrazu.

Współczynnik kontrastu — zakres wartości bieli i czerni w obrazie lub stosunek pomiędzy ich maksymalnymi a minimalnymi wartościami. W odniesieniu do projektorów używane są dwie metody pomiaru współczynnika:

- 1 *Pełne włączenie/wyłączenie* — pomiar stosunku strumienia światła obrazu całkowicie białego (pełne włączenie) i strumienia światła obrazu całkowicie czarnego (pełne wyłączenie).
- 2 *ANSI* — mierzy wzór 16 na przemian czarnych i białych prostokątów. W celu określenia współczynnika kontrastu *ANSI* średni strumień światła z białych prostokątów jest dzielony przez średni strumień światła czarnych prostokątów.

Kontrast *Pełne włączenie/wyłączenie* jest zawsze większy niż kontrast *ANSI* dla tego samego projektora.

dB — decybel — Jednostka używana do wyrażania względnej różnicy pomiędzy wartościami mocy lub natężenia, zwykle pomiędzy dwoma sygnałami akustycznymi lub elektrycznymi, równa dziesięciu logarytmom naturalnym stosunku pomiędzy dwoma poziomami.

Przekątna ekranu — Metoda pomiaru rozmiaru ekranu lub projektowanego obrazu. Rozmiar mierzony jest od jednego narożnika do przeciwległego narożnika. Wysokość 9 stóp, szerokość 12 stóp, przekątna ekranu 15 stóp. W niniejszym dokumencie założono wymiary przekątnych dla tradycyjnej proporcji obrazu komputerowego 4:3, tak jak w przykładzie powyżej.

DHCP — Protokół dynamicznej konfiguracji hosta — Protokół sieciowy, który umożliwia automatyczne przydzielanie adresu TCP/IP urządzeniu przez serwer.

DLP® — Digital Light Processing™ — Technologia wyświetlania światła odbitego opracowana przez firmę Texas Instruments, wykorzystująca małe ruchome lusterka. Światło przechodzi przez filtr barw i jest przesyłane do lusterek DLP, które tworzą kolory RGB na obrazie wyświetlanym na ekranie; znana również jako DMD.

DMD — Cyfrowe urządzenie mikro lusterek — Każdy moduł DMD składa się z tysięcy przechyłanych mikroskopowych lusterek ze stopu aluminium zamontowanych na ukrytych widelkach.

DNS — System nazw domen — Usługa Internetowa, która przekształca nazwy domen na adresy IP.

Ogniskowa — Odległość pomiędzy powierzchnią obiektywu a jej ogniskiem.

Częstotliwość — Jest to szybkość powtórzeń sygnałów elektrycznych wyrażona w cyklach na sekundę. Mierzona w Hz (Herc).

HDCP — Zabezpieczenie wysokiego pasma przesyłania treści cyfrowych — Specyfikacja rozwinięta przez Intel™ Corporation do zabezpieczenia treści cyfrowych w interfejsie cyfrowym, takim jak DVI, HDMI.

HDMI — Wysokiej jakości interfejs multimedialny — dostarcza w pojedynczym złączu nieskompresowany, wysokiej jakości sygnał analogowy i cyfrowe audio oraz dane sterowania urządzeniem.

Hz (Herc) — Jednostka częstotliwości.

IEEE802.11 — Zestaw standardów dla lokalnych sieci bezprzewodowych i komunikacji sieciowej (WLAN). 802.11b/g/n wykorzystuje pasmo 2,4 GHz.

Korekcja zniekształceń trapezowych — Urządzenie korygujące zniekształcenia (zwykle efekt poszerzenia na górze i zwężenia na dole) wyświetlanego obrazu, spowodowane nieprawidłowym kątem pomiędzy projektorem a ekranem.

Odległość maksymalna — Odległość pomiędzy ekranem a projektorem, przy której wyświetlany obraz w całkowicie ciemnym pomieszczeniu nadaje się do użytku (jest wystarczająco jasny).

Maksymalny rozmiar obrazu — Największy obraz, jaki projektor może wyświetlać w ciemnym pomieszczeniu. Rozmiar jest zwykle ograniczony zakresem ogniskowej optyki.

Odległość minimalna — Najmniejsza odległość umożliwiająca projektorowi wyświetlanie ostrego obrazu na ekranie.

NTSC — National Television Standards Committee. Północno amerykański standard video i nadawania, z formatem video 525 linii przy 30 klatkach na sekundę.

PAL — Phase Alternating Line. Europejski standard video i nadawania, z formatem video 625 linii przy 25 klatkach na sekundę.

Obraz odwrócony — Funkcja umożliwiająca odwrócenie obrazu w poziomie. Podczas korzystania przy normalnej projekcji do przodu tekst, grafika, itd. są odwracane. Obrazy odwrócone są stosowane w projekcji tylnej.

RGB — Red, Green, Blue — zwykle stosowane do opisu monitora, który wymaga oddzielnych sygnałów dla każdej z trzech barw.

S-Video — standard transmisji sygnału video wykorzystujący 4-pinowe złącze mini-DIN do przesyłania informacji video za pomocą dwóch przewodów sygnałowych luminancji (jaskrawość, Y) i chrominancji (kolor, C). Standard S-Video jest także znany jako Y/C.

SECAM — Francuski międzynarodowy standard nadawania dla video i przekazu, blisko związany z PAL, ale wykorzystujący inną metodę wysyłania informacji o kolorach.

SSID — Identyfikator zestawu usług — Nazwa wykorzystywana do identyfikacji określonej bezprzewodowej sieci LAN, z którą chce się połączyć użytkownik.

SVGA — Super Video Graphics Array — 800 x 600 pikseli.

SXGA — Super Extended Graphics Array — 1280 x 1024 pikseli.

UXGA — Ultra Extended Graphics Array — 1600 x 1200 pikseli.

VGA — Video Graphics Array — 640 x 480 pikseli.

WEP — Wired Equivalent Privacy — To metoda szyfrowania komunikacji danych. Tworzony jest klucz szyfrowania i powiadamiany jest tylko komunikujący się użytkownik, dlatego dane komunikacji nie mogą zostać rozszyfrowane przez stronę trzecią.

XGA — Extra Video Graphics Array — 1024 x 768 pikseli.

WXGA — Wide Extended Graphics Array — 1280 x 800 pikseli.

Indeks

D

Dell
kontakt 145

G

Główny moduł 10
Głośnik 5W 10
Nasadka obiektywu 10
Obiektyw 10
Odbiorniki podczerwieni 10
Panel sterowania 10
Pokrętko regulacji kąta nachylenia
10
Pokrywa obiektywu 10
Regulator ostrości 10

K

Kontakt z firmą Dell 7, 131, 136

M

Menu ekranowe 51
AUT. REGUL. 52
GŁOŚNOŚĆ 54
JASN./KONTR. 53
JĘZYK 75
Menu główne 51
POMOC 75
TRYB VIDEO: 53

WEJŚCIE AUDIO 54
WYB. WEJ. 51
WYB. WEJ. – WIELE
EKRANÓW 52
ZAAWANSOWANE 55

N

numery telefoniczne 145

P

Panel sterowania 35
Pilot zdalnego sterowania 37
Odbiornik podczerwieni 36
Pióro interaktywne
Czujnik zdjęć 11
Mini złącze ładowania USB 11
Panel sterowania 11
Przełącznik zasilania 11
Uchwyt paska na rękę 11
Wskaźniki LED 11
Wymienna końcówka 11
Złącze aktualizacji firmware 11
Podłączenie projektora
Do komputera 17
Kabel Composite Video 23
Kabel HDMI 25, 26, 27
Kabel RS232 19
Kabel S-Video 22
Kabel USB do USB 17

- Kabel USB-A do USB-B 20
 - Kabel VGA do VGA 17, 18
 - Kabel VGA do YPbPr 24
 - Podłączanie kablem Component 24
 - Podłączanie kablem Composite 23
 - Podłączanie kablem HDMI 25
 - Podłączanie kablem S-video 22
 - Podłączanie komputera kablem RS232 19, 20
 - Przewód zasilający 17, 18, 19, 20, 22, 23, 24, 25, 26, 27
 - Połączenie z piórem interaktywnym
 - Ekran projekcji 28
 - Kabel USB-A do mini USB-B 28
 - Kabel VGA do VGA 28
 - Pióro interaktywne 28
 - Przewód zasilający 28
 - pomoc techniczna
 - kontakt z firmą Dell 145
 - Porty połączeń
 - Gniazdo linki zabezpieczenia 13
 - Wejście VGA-A (D-sub) 13
 - Wyjście VGA-A (kabel loop-through monitora) 13
 - Złącze Composite Video 13
 - Złącze HDMI 13
 - Złącze mini USB dla zdalnej myszy, funkcji Interaktywny i do aktualizacji firmware. 13
 - Złącze RJ45 13
 - Złącze RS232 13
 - Złącze S-Video 13
 - Złącze USB typu A przeglądarki 13
 - Złącze USB typu B wyświetlacza 13
 - Złącze wejścia lewego kanału audio-B 13
 - Złącze wejścia prawego kanału audio-B 13
 - Złącze wejścia VGA-B (D-sub) 13
- ## R
- Regulacja ostrości projektora 32
 - Pierścień ostrości 32
 - Regulacja parametrów wyświetlanego obrazu 31
 - obniżanie projektora
 - Pokr?tło regulacji k?ta nachylenia 31
 - Regulacja wysokości projektora 31
 - Rozwiązywanie problemów 128
 - Kontakt z firmą Dell 128
- ## S
- Specyfikacje
 - Audio 139
 - Ciężar 139
 - Jasność 138
 - Liczba pikseli 138
 - Liczba wyświetlanych kolorów 138
 - Obiektów projekcyjny 138
 - Odległość od ekranu 138
 - Parametry otoczenia 140

Poziom hałasu 139
Protokół RS232 142
Równomierność 138
Szybkość koła kolorów 138
Współczynnik kontrastu 138
Wymiary 139
Wymiary ekranu projekcyjnego
138
Zasilanie 138
Zawór świetlny 138
Zgodność ze standardami obrazu
wideo 138
Złącza wejścia/wyjścia 140
Zużycie energii 139

W

Włączanie/wyłączanie projektora
Włączanie projektora 30
Wyłączanie projektora 30
Wymiana lampy 136